

Boiseries mdf
 Espessura: 15mm
 o de fora +30mm
 o de dentro

02 Painéis mdf
 (espelhados)
 Espessura: 30mm
 Espaçamento da
 parede 10cm (ou
 o necessário para
 abertura da porta)

Porta mdf
 corre por trás
 do painel

Observações:
 Painel de mdf: do piso até o teto, com porta de correr oculta (corre por trás do painel).
 Prever espaço para a porta correr. Fazer encaixe dos boiseries do painel com os
 boiseries da porta dando continuidade ao painel. Conferir dimensões *in-loco*.
 Cor do mdf: Nova Imbuia (Arauco)
 02 painéis de mdf, um nessa parede e outro no outro lado desta parede (espelhados).

Cliente:
 Prefeitura Municipal de Timbó

Setor:
 Gabinete do Prefeito

Data Projeto:
 Abril/2024

Data Aprovação:
 ____/____/____

Conteúdo da prancha:
 Vista

Prancha:
 01/02

Boiseries mdf
Espessura: 15mm
o de fora +30mm
o de dentro
(o de dentro fica
mais alto)

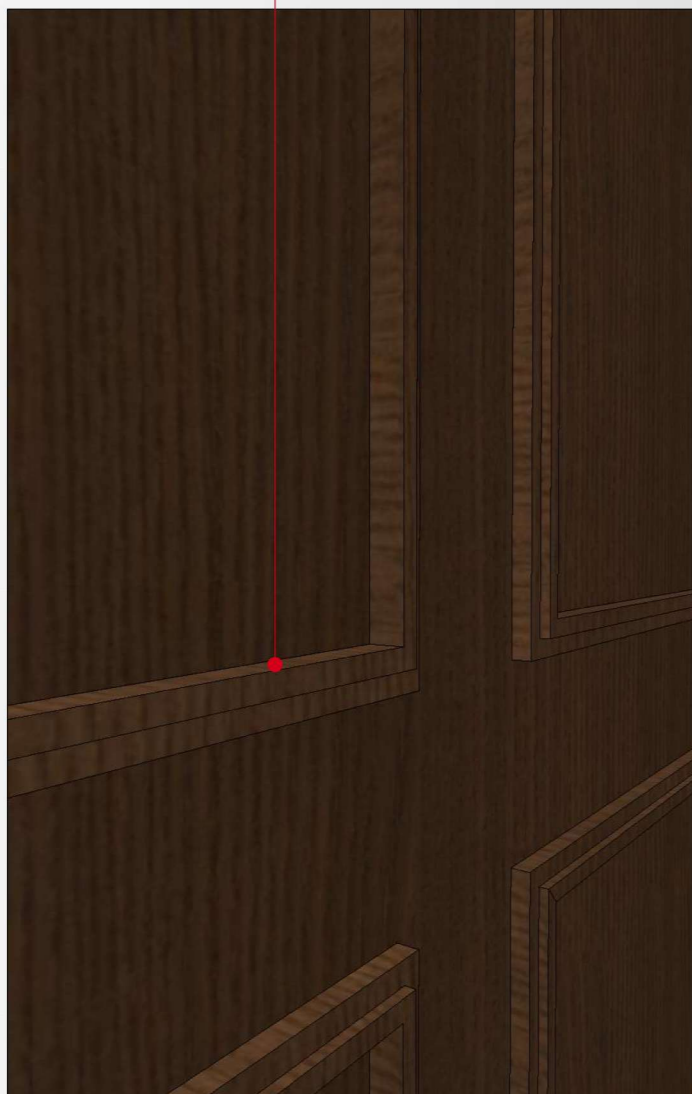

DÉTALHE BOISERIE

Boiseries mdf

02 Painéis mdf
(espelhados)
Espessura: 30mm
Espaçamento da
parede 10cm (ou
o necessário para
abertura da porta)

Porta mdf
corre por trás
do painel

PORTA DE CORRER
←

Observações:
Painel de mdf: do piso até o teto, com porta de correr oculta (corre por trás do painel).
Prever espaço para a porta correr. Fazer encaixe dos boiseries do painel com os
boiseries da porta dando continuidade ao painel. Conferir dimensões *in-loco*.
Cor do mdf: Nova Imbuia (Arauco)
02 painéis de mdf, um nessa parede e outro no outro lado desta parede (espelhados).

Cliente:
Prefeitura Municipal de Timbó

Setor:
Gabinete do Prefeito

Data Projeto:
Abril/2024

Data Aprovação:
____/____/____

Conteúdo da prancha:
Vista 3D

Prancha:
02/02

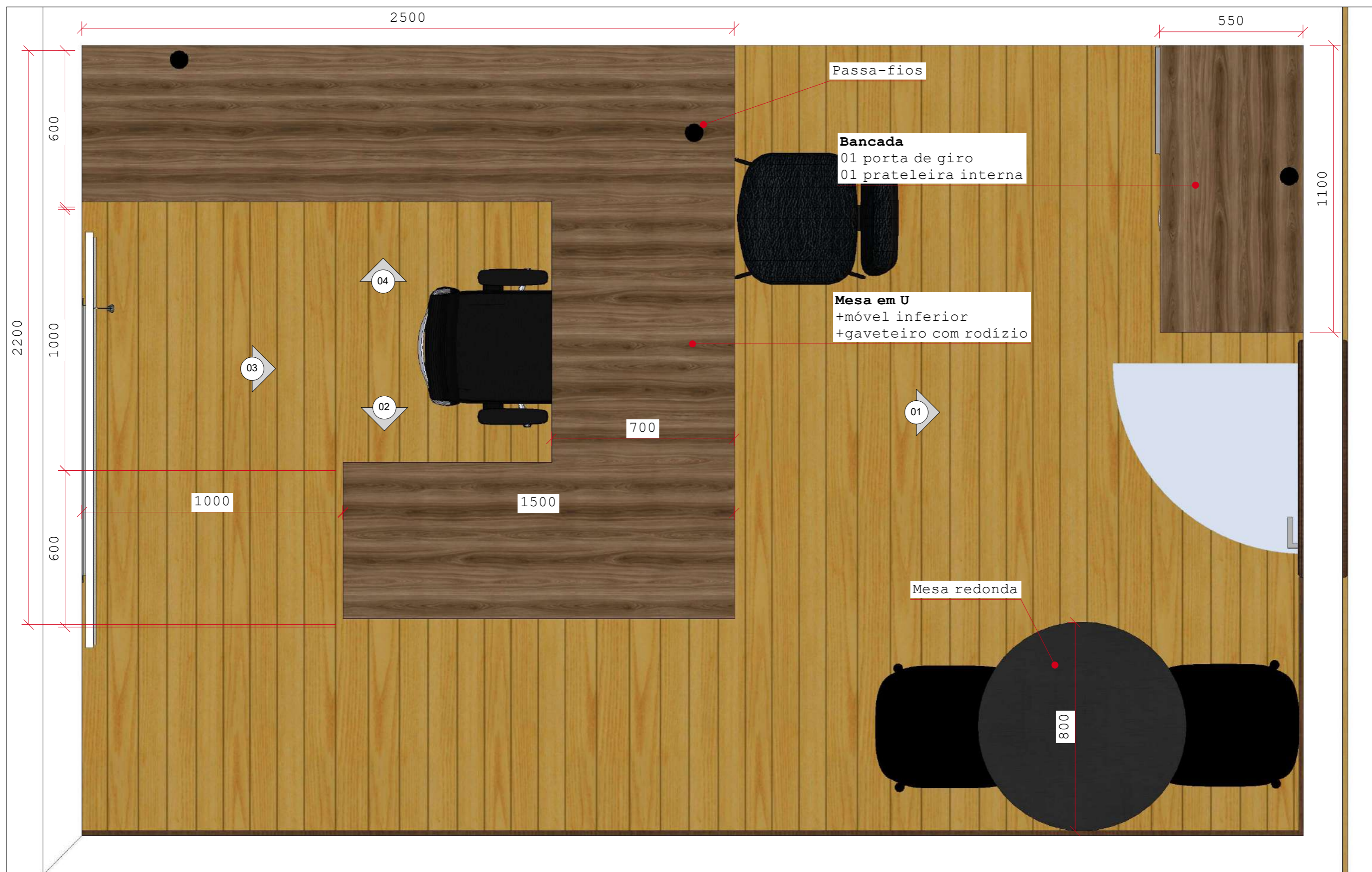

OBSERVAÇÕES:
 Todas as cores de mdf devem ser executadas conforme indicado em projeto. Pés, caixas, etc: mdf cor Ébano Chess (Arauco) | Tampos, engrossamentos, fechamentos: mdf cor Ameixa Negra (Arauco) | PUXADOR: Gola alumínio | CORREDIÇAS: Telescópicas. | ACABAMENTOS LATERAIS E FUNDOS: 15mm | ENGROSSAMENTOS: mínimo 30mm. | Prever espaço para esconder a fiação, prever passa-fios nas mesas e bancadas, prever tomadas, etc. | * Todas as dimensões devem ser conferidas no local antes da execução. Havendo necessidade de alteração deve ser solicitado autorização do projetista.

Cliente:
 Prefeitura Municipal de Timbó

Setor:
 Sala Vice-Prefeito

Data Projeto:
 Abril/2024

Data Aprovação:
 ___/___/___

Conteúdo da Prancha:
 Planta baixa

Prancha:
 01/10

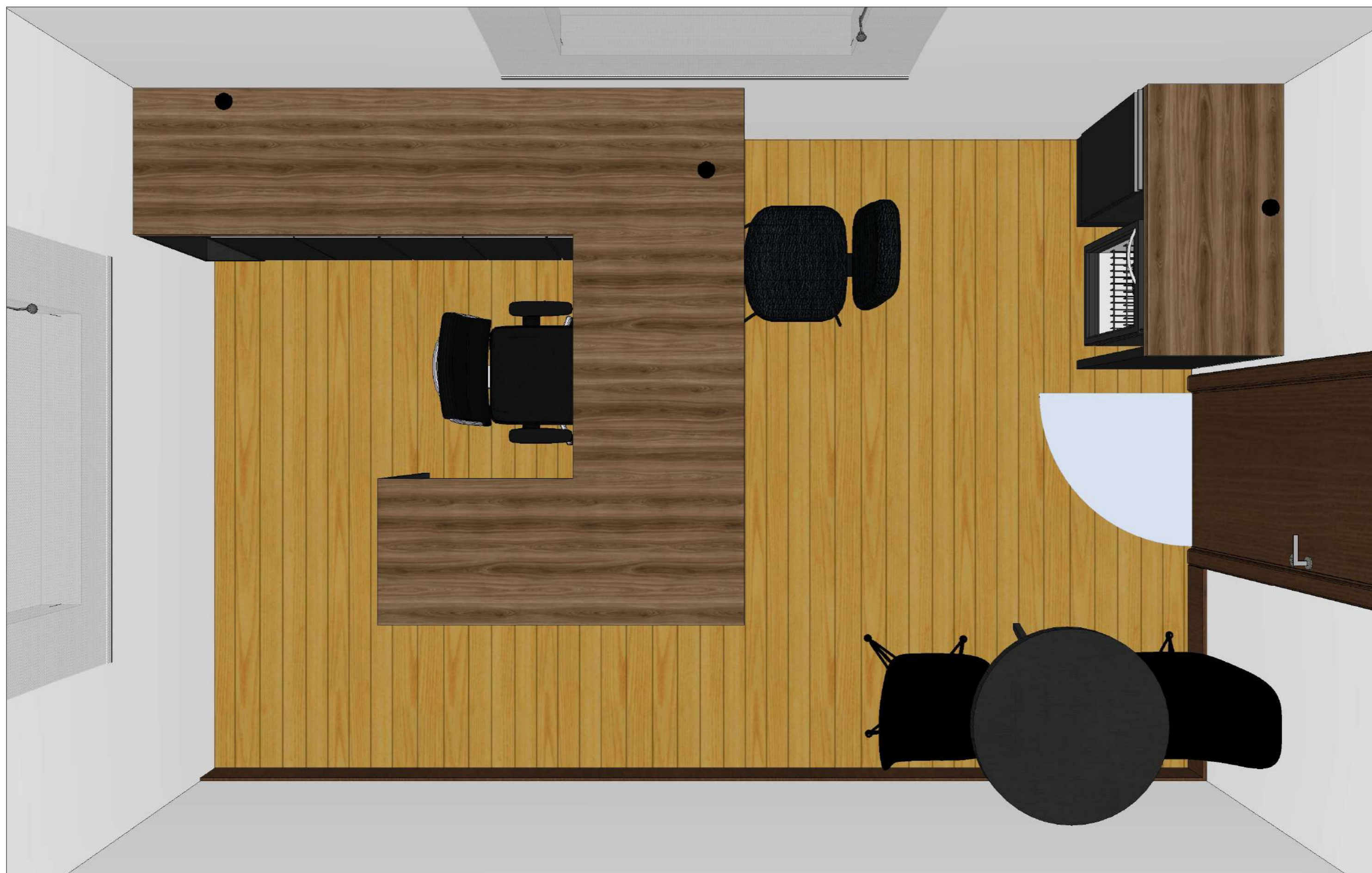

OBSERVAÇÕES:
Todas as cores de mdf devem ser executadas conforme indicado em projeto. Pés, caixas, etc: mdf cor Ébano Chess (Arauco) | Tampos, engrossamentos, fechamentos: mdf cor Ameixa Negra (Arauco) | PUXADOR: Gola alumínio | CORREDIÇAS: Telescópicas. | ACABAMENTOS LATERAIS E FUNDOS: 15mm | ENGROSSAMENTOS: mínimo 30mm. | Prever espaço para esconder a fiação, prever passa-fios nas mesas e bancadas, prever tomadas, etc. | * Todas as dimensões devem ser conferidas no local antes da execução. Havendo necessidade de alteração deve ser solicitado autorização do projetista.

Cliente:
Prefeitura Municipal de Timbó

Setor:
Sala Vice-Prefeito

Data Projeto:
Abril/2024

Data Aprovação:
____/____/____

Conteúdo da Prancha:
Planta baixa 3D

Prancha:
02/10

Bancada

Cor tampo: Ameixa negra (Arauco)

+Móvel inferior

1 prateleira interna

1 porta de giro

Puxador gola

Cor: Ébano Chess (Arauco)

*Prever passa-fio

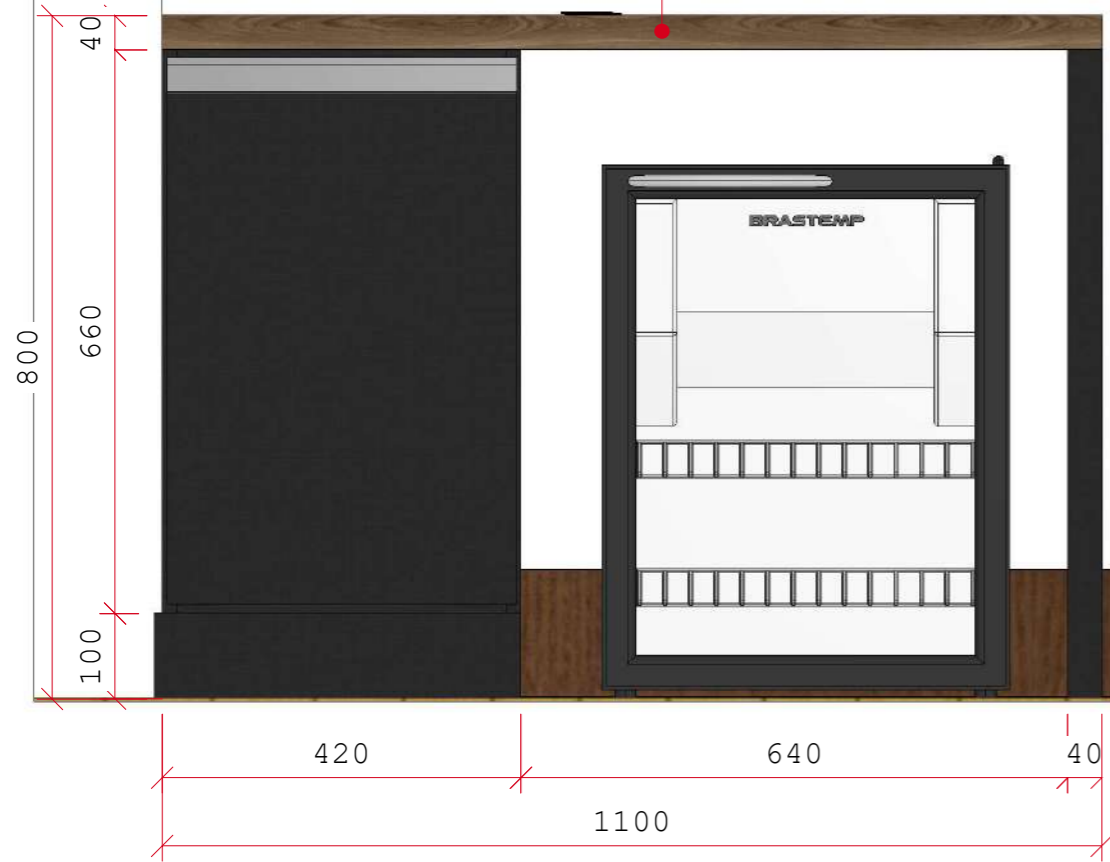

Mesa redonda mdf

Cor: Ébano Chess (Arauco)

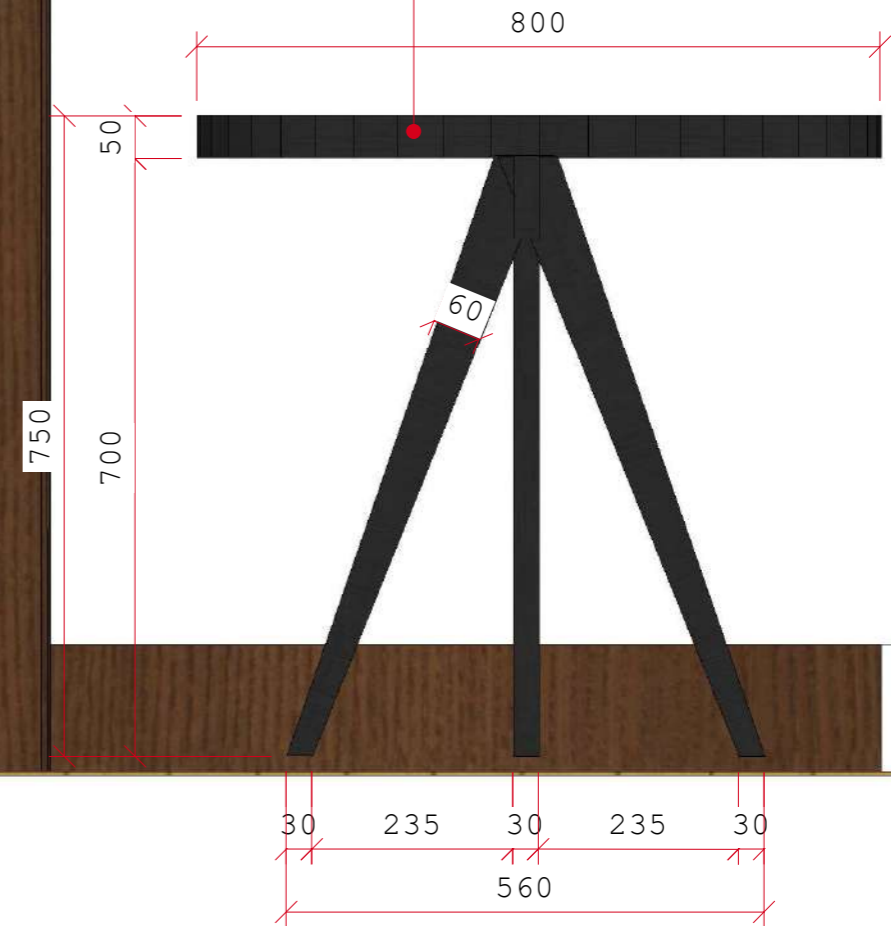

OBSERVAÇÕES:

Todas as cores de mdf devem ser executadas conforme indicado em projeto. Pés, caixas, etc: mdf cor Ébano Chess (Arauco) | Tampos, engrossamentos, fechamentos: mdf cor Ameixa Negra (Arauco) | PUXADOR: Gola alumínio | CORREDIÇAS: Telescópicas. | ACABAMENTOS LATERAIS E FUNDOS: 15mm | ENGROSSAMENTOS: mínimo 30mm. | Prever espaço para esconder a fiação, prever passa-fios nas mesas e bancadas, prever tomadas, etc. | * Todas as dimensões devem ser conferidas no local antes da execução. Havendo necessidade de alteração deve ser solicitado autorização do projetista.

Cliente:
Prefeitura Municipal de Timbó

Sector:
Sala Vice-Prefeito

Data Projeto:
Abril/2024

Data Aprovação:
____/____/____

Conteúdo da Prancha:
Vista 01

Prancha:
03/10



OBSERVAÇÕES:
Todas as cores de mdf devem ser executadas conforme indicado em projeto. Pés, caixas, etc: mdf cor Ébano Chess (Arauco) | Tampas, engrossamentos, fechamentos: mdf cor Ameixa Negra (Arauco)
PUXADOR: Gola alumínio | CORREDIÇAS: Telescópicas. | ACABAMENTOS LATERAIS E FUNDOS: 15mm | ENGROSSAMENTOS: mínimo 30mm. | Prever espaço para esconder a fiação, prever passa-fios nas mesas e bancadas, prever tomadas, etc. | * Todas as dimensões devem ser conferidas no local antes da execução. Havendo necessidade de alteração deve ser solicitado autorização do projetista.

Cliente:
Prefeitura Municipal de Timbó

Setor:
Sala Vice-Prefeito

Data Projeto:

___/___/___

Data Aprovação:

___/___/___

Conteúdo da Prancha:
Vista 01 3D

Prancha:
04/10

Gaveteiro
 Cor tampo: Ameixa negra (Arauco)
 Cor mdf: Ébano Chess (Arauco)
 *02 gavetas
 *01 gavetão
 *rodízio com trava
 Puxador gola

Fundo recuado

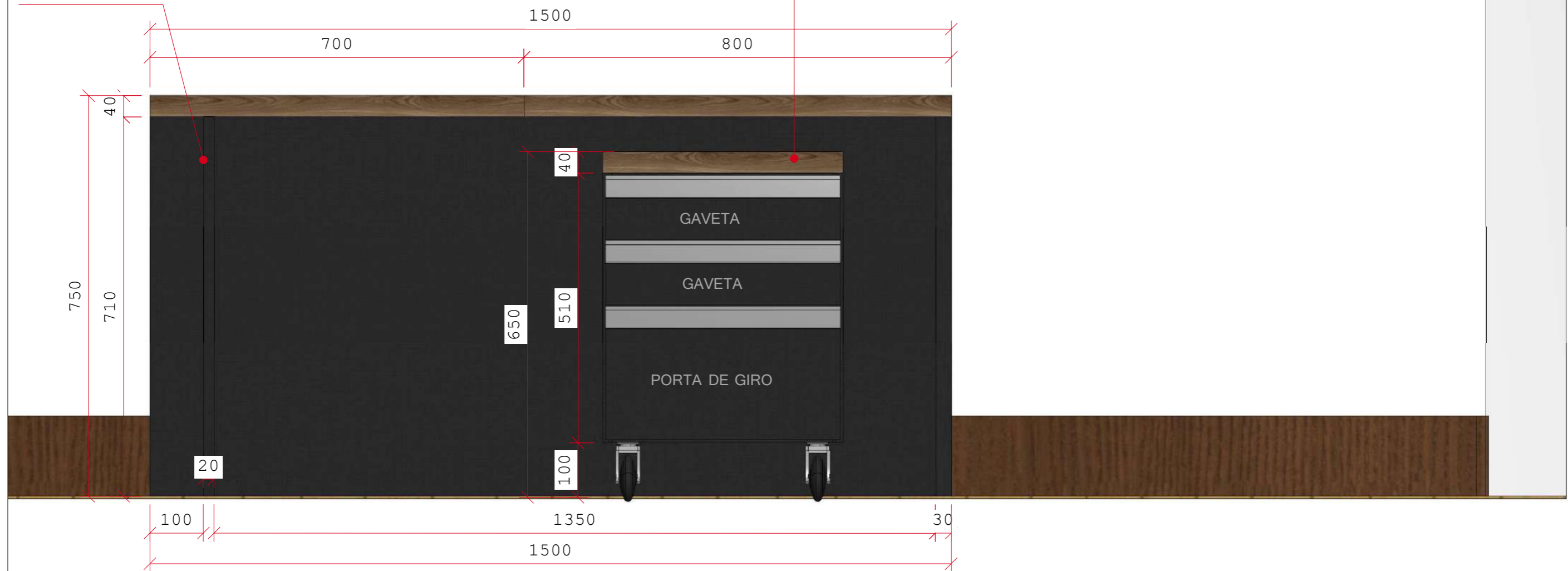

OBSERVAÇÕES:
 Todas as cores de mdf devem ser executadas conforme indicado em projeto. Pés, caixas, etc: mdf cor Ébano Chess (Arauco) | Tampos, engrossamentos, fechamentos: mdf cor Ameixa Negra (Arauco)
 PUXADOR: Gola alumínio | CORREDIÇAS: Telescópicas. | ACABAMENTOS LATERAIS E FUNDOS: 15mm | ENGROSSAMENTOS: mínimo 30mm. | Prever espaço para esconder a fiação, prever passa-fios nas mesas e bancadas, prever tomadas, etc. | * Todas as dimensões devem ser conferidas no local antes da execução. Havendo necessidade de alteração deve ser solicitado autorização do projetista.

Cliente:
 Prefeitura Municipal de Timbó

Setor:
 Sala Vice-Prefeito

Data Projeto:
 Abril/2024

Data Aprovação:
 ____/____/____

Conteúdo da Prancha:
 Vista 02

Prancha:
 05/10



OBSERVAÇÕES:
Todas as cores de mdf devem ser executadas conforme indicado em projeto. Pés, caixas, etc: mdf cor Ébano Chess (Arauco) | Tampos, engrossamentos, fechamentos: mdf cor Ameixa Negra (Arauco) | PUXADOR: Gola alumínio | CORREDIÇAS: Telescópicas. | ACABAMENTOS LATERAIS E FUNDOS: 15mm | ENGROSSAMENTOS: mínimo 30mm. | Prever espaço para esconder a fiação, prever passa-fios nas mesas e bancadas, prever tomadas, etc. | * Todas as dimensões devem ser conferidas no local antes da execução. Havendo necessidade de alteração deve ser solicitado autorização do projetista.

Cliente:
Prefeitura Municipal de Timbó

Setor:
Sala Vice-Prefeito

Data Projeto:
Abril/2024

Data Aprovação:
____/____/____

Conteúdo da Prancha:
Vista 02 3D

Prancha:
06/10



OBSERVAÇÕES:
 Todas as cores de mdf devem ser executadas conforme indicado em projeto. Pés, caixas, etc: mdf cor Ébano Chess (Arauco) | Tampos, engrossamentos, fechamentos: mdf cor Ameixa Negra (Arauco)
 PUXADOR: Gola alumínio | CORREDIÇAS: Telescópicas. | ACABAMENTOS LATERAIS E FUNDOS: 15mm | ENGROSSAMENTOS: mínimo 30mm. | Prever espaço para esconder a fiação, prever passa-fios nas mesas e bancadas, prever tomadas, etc. | * Todas as dimensões devem ser conferidas no local antes da execução. Havendo necessidade de alteração deve ser solicitado autorização do projetista.

Cliente:
 Prefeitura Municipal de Timbó

Setor:
 Sala Vice-Prefeito

Data Projeto:
 Abril/2024

Data Aprovação:
 ____/____/____

Conteúdo da Prancha:
 Vista 03

Prancha:
 07/10



OBSERVAÇÕES:
Todas as cores de mdf devem ser executadas conforme indicado em projeto. Pés, caixas, etc: mdf cor Ébano Chess (Arauco) | Tampos, engrossamentos, fechamentos: mdf cor Ameixa Negra (Arauco)
PUXADOR: Gola alumínio | CORREDIÇAS: Telescópicas. | ACABAMENTOS LATERAIS E FUNDOS: 15mm | ENGROSSAMENTOS: mínimo 30mm. | Prever espaço para esconder a fiação, prever passa-fios nas mesas e bancadas, prever tomadas, etc. | * Todas as dimensões devem ser conferidas no local antes da execução. Havendo necessidade de alteração deve ser solicitado autorização do projetista.

Cliente:
Prefeitura Municipal de Timbó

Setor:
Sala Vice-Prefeito

Data Projeto:
Abril/2024

Data Aprovação:
____/____/____

Conteúdo da Prancha:
Vista 03 3D

Prancha:
08/10

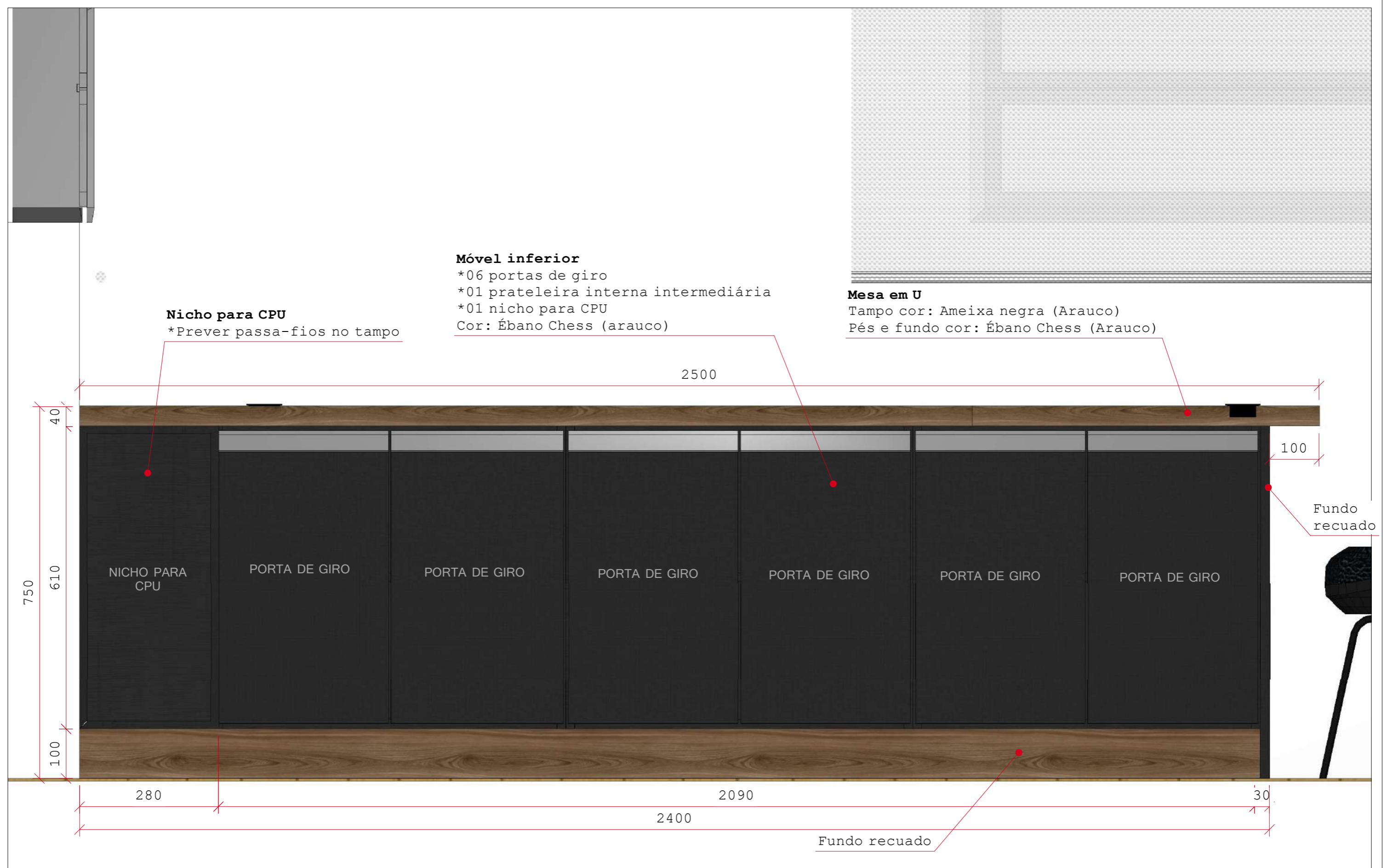

Móvel inferior
 *06 portas de giro
 *01 prateleira interna intermediária
 *01 nicho para CPU
 Cor: Ébano Chess (arauco)

Nicho para CPU
 *Prever passa-fios no tampo

Mesa em U
 Tampo cor: Ameixa negra (Arauco)
 Pés e fundo cor: Ébano Chess (Arauco)

OBSERVAÇÕES:
 Todas as cores de mdf devem ser executadas conforme indicado em projeto. Pés, caixas, etc: mdf cor Ébano Chess (Arauco) | Tampos, engrossamentos, fechamentos: mdf cor Ameixa Negra (Arauco)
 PUXADOR: Gola alumínio | CORREDIÇAS: Telescópicas. | ACABAMENTOS LATERAIS E FUNDOS: 15mm | ENGROSSAMENTOS: mínimo 30mm. | Prever espaço para esconder a fiação, prever passa-fios nas mesas e bancadas, prever tomadas, etc. | * Todas as dimensões devem ser conferidas no local antes da execução. Havendo necessidade de alteração deve ser solicitado autorização do projetista.

Cliente:
 Prefeitura Municipal de Timbó

Setor:
 Sala Vice-Prefeito

Data Projeto:
 Abril/2024

Data Aprovação:
 ___/___/___

Conteúdo da Prancha:
 Vista 04

Prancha:
 09/10

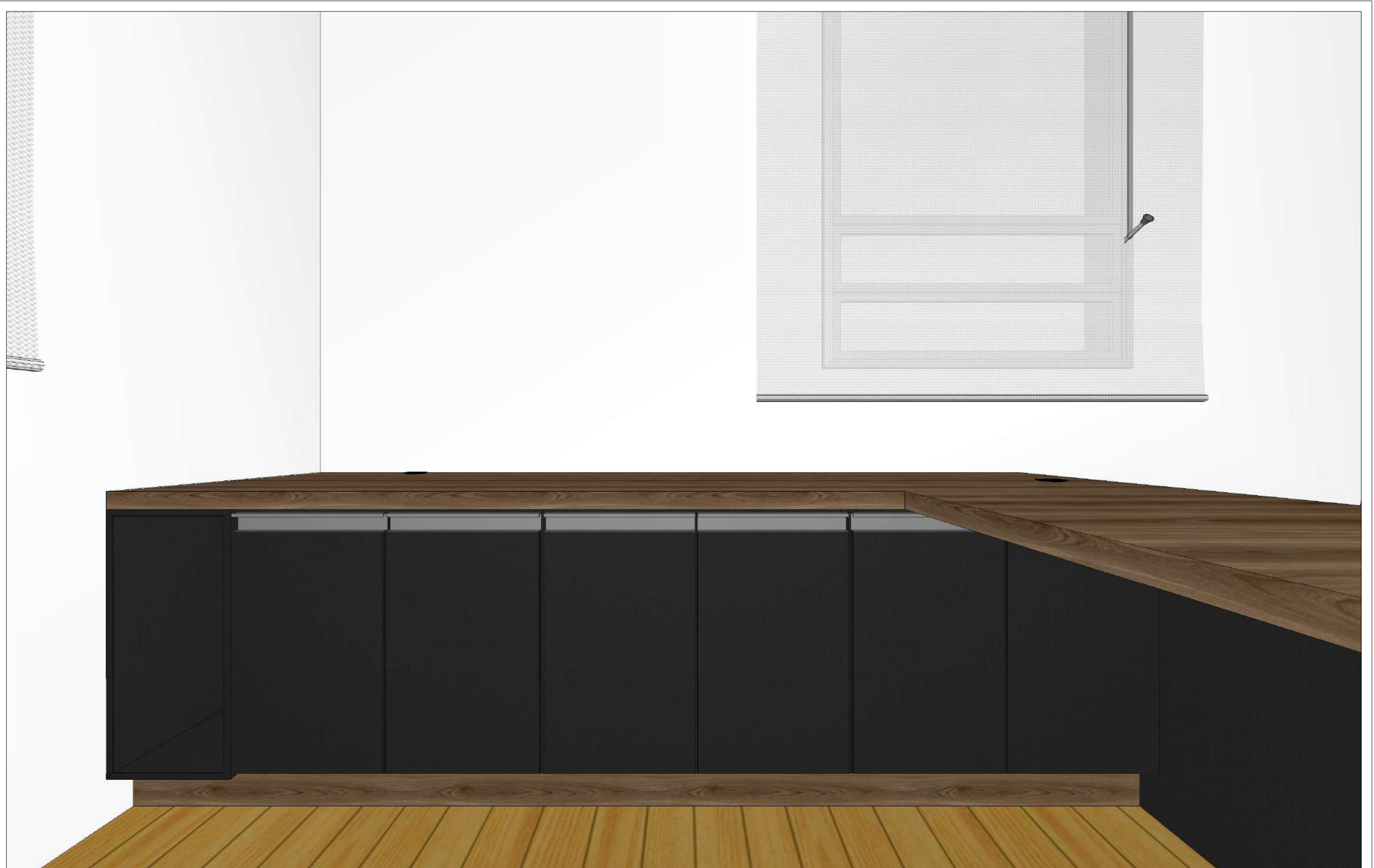

OBSERVAÇÕES:
Todas as cores de mdf devem ser executadas conforme indicado em projeto. Pés, caixas, etc: mdf cor Ébano Chess (Arauco) | Tampos, engrossamentos, fechamentos: mdf cor Ameixa Negra (Arauco) | PUXADOR: Gola alumínio | CORREDIÇAS: Telescópicas. | ACABAMENTOS LATERAIS E FUNDOS: 15mm | ENGROSSAMENTOS: mínimo 30mm. | Prever espaço para esconder a fiação, prever passa-fios nas mesas e bancadas, prever tomadas, etc. | * Todas as dimensões devem ser conferidas no local antes da execução. Havendo necessidade de alteração deve ser solicitado autorização do projetista.

Cliente:
Prefeitura Municipal de Timbó

Setor:
Sala Vice-Prefeito

Data Projeto:
Abril/2024

Data Aprovação:
____/____/____

Conteúdo da Prancha:
Vista 04 - 3D

Prancha:
10/10

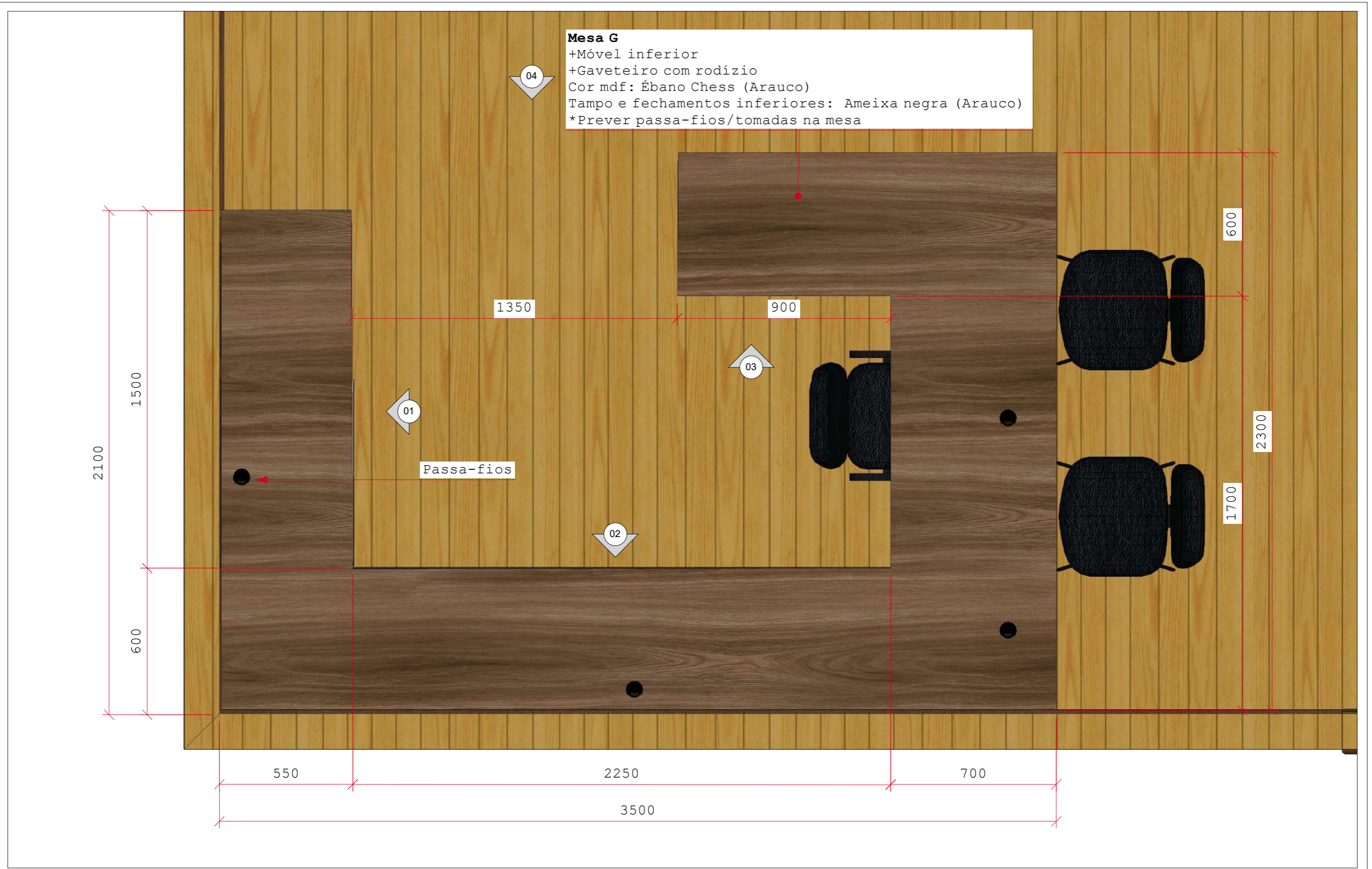

Mesa G
 +Móvel inferior
 +Gaveteiro com rodízio
 Cor mdf: Ébano Chess (Arauco)
 Tampo e fechamentos inferiores: Ameixa negra (Arauco)
 *Prever passa-fios/tomadas na mesa

OBSERVAÇÕES:
 Todas as cores de mdf devem ser executadas conforme indicado em projeto. Pés, caixas, etc: mdf cor Ébano Chess (Arauco) | Tampos, engrossamentos, fechamentos: mdf cor Ameixa Negra (Arauco)
 PUXADOR: Gola alumínio | CORREDIÇAS: Telescópicas. | ACABAMENTOS LATERAIS E FUNDOS: 15mm | ENGROSSAMENTOS: mínimo 30mm. | Prever espaço para esconder a fiação, prever passa-fios nas mesas e bancadas, prever tomadas, etc. | * Todas as dimensões devem ser conferidas no local antes da execução. Havendo necessidade de alteração deve ser solicitado autorização do projetista.

Cliente:
 Prefeitura Municipal de Timbó

Setor:
 Sala Chefe de gabinete

Data Projeto:
 Abril/2024

Data Aprovação:
 ____/____/____

Conteúdo da prancha:
 Planta baixa

Prancha:
 01/07

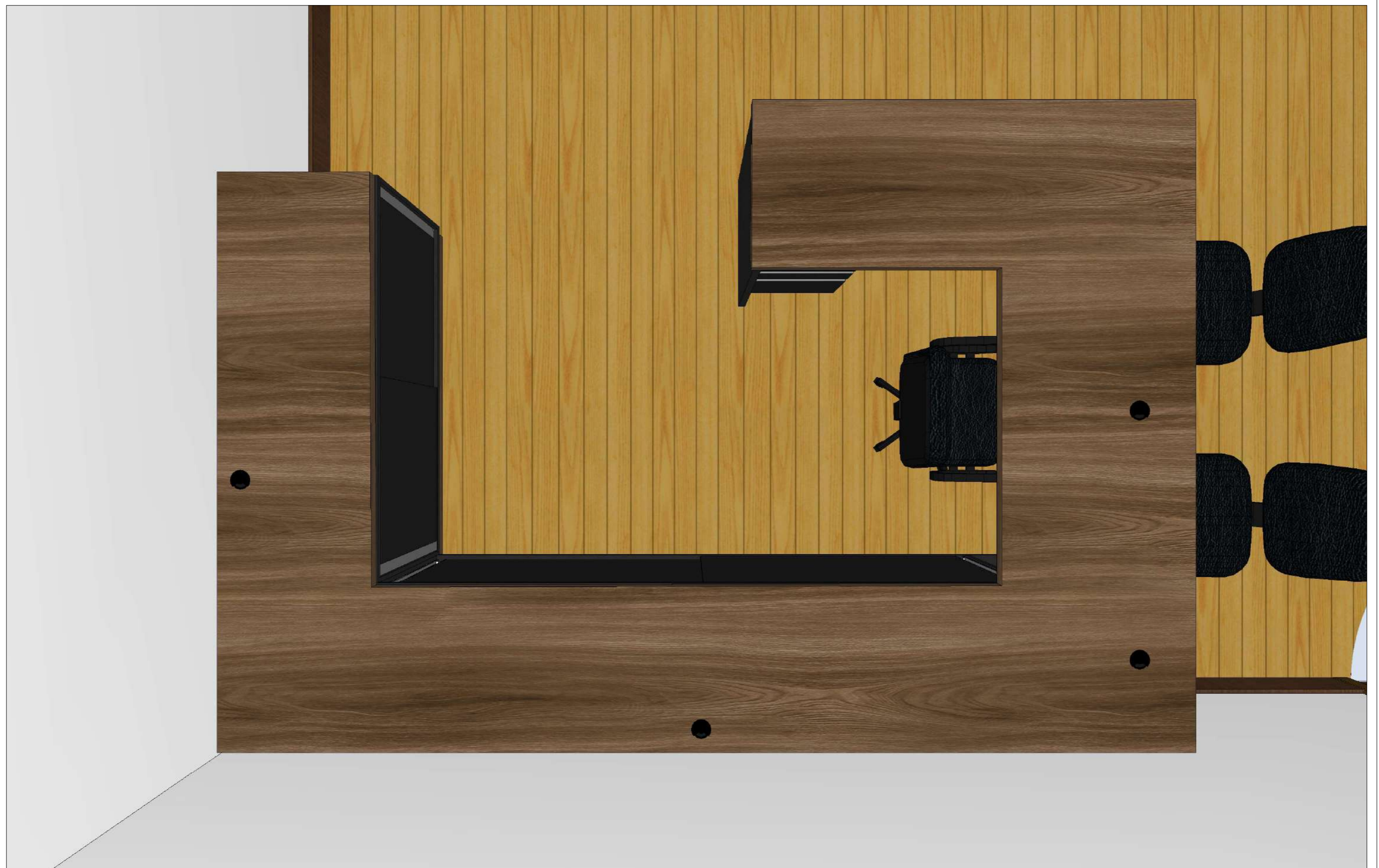

OBSERVAÇÕES:
Todas as cores de mdf devem ser executadas conforme indicado em projeto. Pés, caixas, etc: mdf cor Ébano Chess (Arauco) | Tampos, engrossamentos, fechamentos: mdf cor Ameixa Negra (Arauco)
PUXADOR: Gola alumínio | CORREDIÇAS: Telescópicas. | ACABAMENTOS LATERAIS E FUNDOS: 15mm | ENGROSSAMENTOS: mínimo 30mm. | Prever espaço para esconder a fiação, prever passa-fios nas mesas e bancadas, prever tomadas, etc. | * Todas as dimensões devem ser conferidas no local antes da execução. Havendo necessidade de alteração deve ser solicitado autorização do projetista.

Cliente:
Prefeitura Municipal de Timbó

Setor:
Sala Chefe de gabinete

Data Projeto:
Abril/2024

Data Aprovação:
____/____/____

Conteúdo da prancha:
Planta baixa - 3D

Prancha:
02/07



Móvel inferior
 *02 portas de correr
 *Puxador gola
 *01 prateleira interna

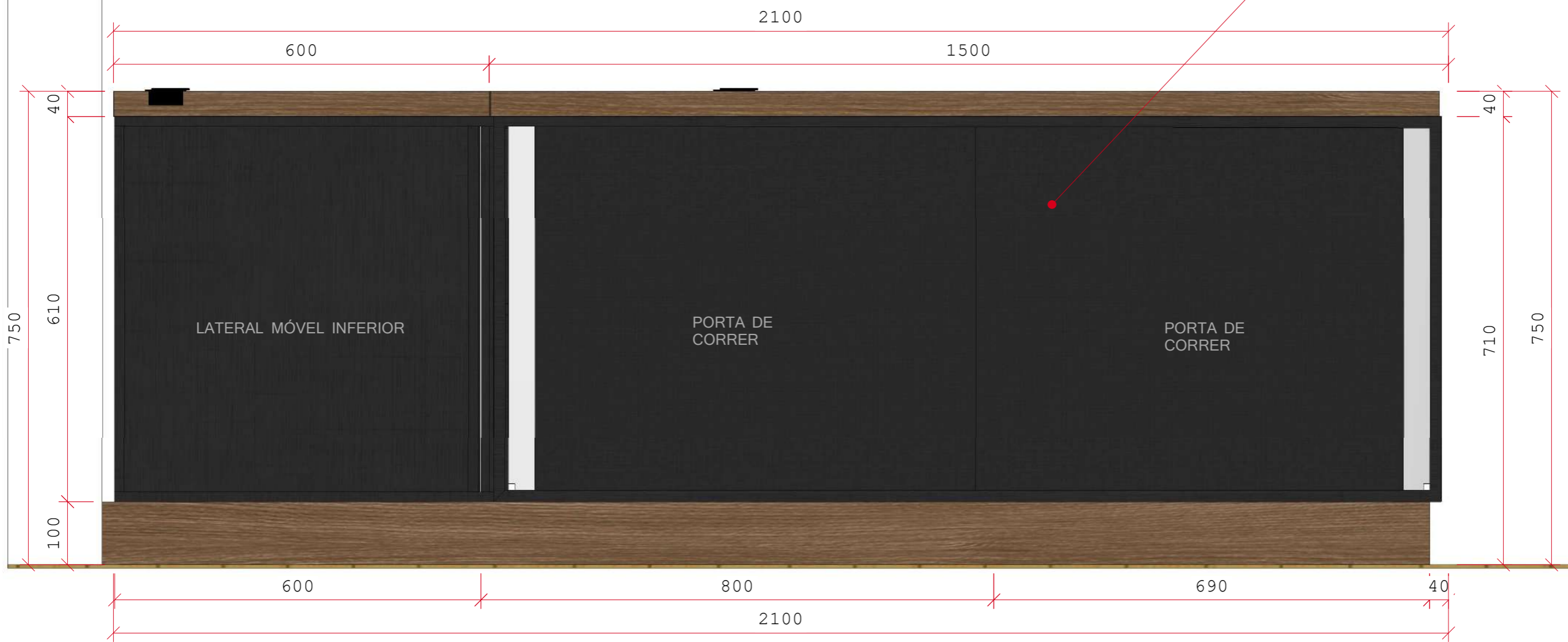

OBSERVAÇÕES:
 Todas as cores de mdf devem ser executadas conforme indicado em projeto. Pés, caixas, etc: mdf cor Ébano Chess (Arauco) | Tampos, engrossamentos, fechamentos: mdf cor Ameixa Negra (Arauco)
 PUXADOR: Gola alumínio | CORREDIÇAS: Telescópicas. | ACABAMENTOS LATERAIS E FUNDOS: 15mm | ENGROSSAMENTOS: mínimo 30mm. | Prever espaço para esconder a fiação, prever passa-fios nas mesas e bancadas, prever tomadas, etc. | * Todas as dimensões devem ser conferidas no local antes da execução. Havendo necessidade de alteração deve ser solicitado autorização do projetista.

Cliente:
 Prefeitura Municipal de Timbó

Setor:
 Sala Chefe de gabinete

Data Projeto:
 Abril/2024

Data Aprovação:
 ___/___/___

Conteúdo da prancha:
 Vista 01

Prancha:
 03/07

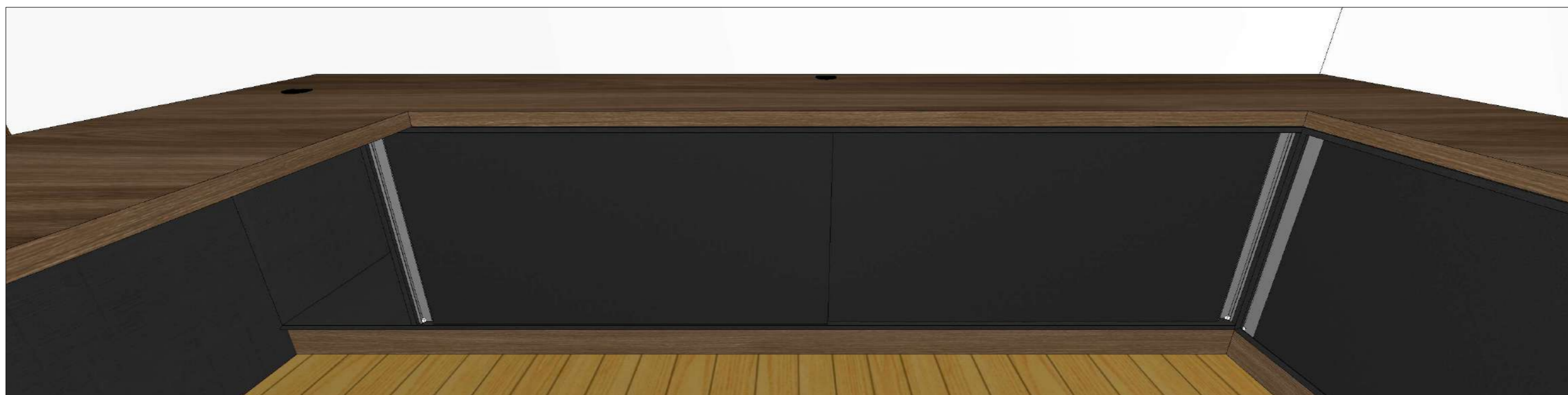

Móvel inferior

*02 portas de correr
 *Puxador gola
 *01 prateleira interna
 Cor: Ébano Chess (Arauco)
 Fechamento inferior e tampo mesa: Ameixa negra (Arauco)

Bancada lateral

*02 portas de giro
 *Puxador gola
 *01 prateleira interna
 Cor mdf: Ébano Chess (Arauco)
 Tampo mesa e fechamento inferior: Ameixa negra (Arauco)

Fundo frente

*Recuado
 15cm

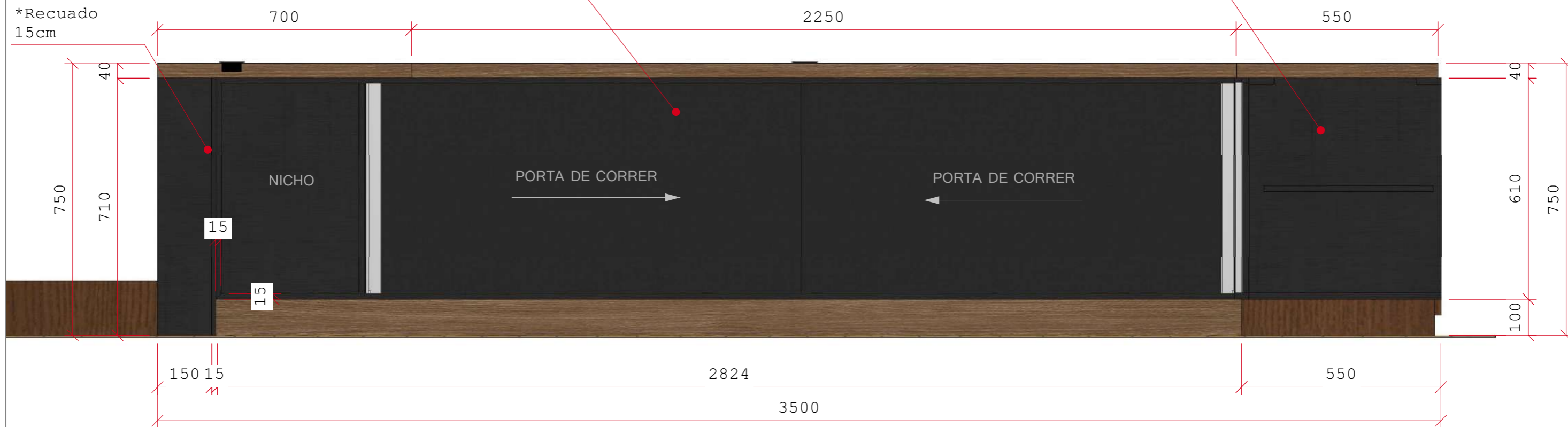

OBSERVAÇÕES:
 Todas as cores de mdf devem ser executadas conforme indicado em projeto. Pés, caixas, etc: mdf cor Ébano Chess (Arauco) | Tampos, engrossamentos, fechamentos: mdf cor Ameixa Negra (Arauco)
 PUXADOR: Gola alumínio | CORREDIÇAS: Telescópicas. | ACABAMENTOS LATERAIS E FUNDOS: 15mm |
 ENGROSSAMENTOS: mínimo 30mm. | Prever espaço para esconder a fiação, prever passa-fios nas mesas e bancadas, prever tomadas, etc. | * Todas as dimensões devem ser conferidas no local antes da execução. Havendo necessidade de alteração deve ser solicitado autorização do projetista.

Cliente:
 Prefeitura Municipal de Timbó

Setor:
 Sala Chefe de gabinete

Data Projeto:
 Abril/2024

Data Aprovação:
 ___/___/___

Conteúdo da prancha:
 Vista 02

Prancha:
 04/07



Gaveteiro com rodízio

- *01 gavetão
- *02 gavetas
- Puxador gola
- Mdf cor: Ébano Chess (Arauco)
- Tampo: Ameixa negra (Arauco)



OBSERVAÇÕES:
 Todas as cores de mdf devem ser executadas conforme indicado em projeto. Pés, caixas, etc: mdf cor Ébano Chess (Arauco) | Tampos, engrossamentos, fechamentos: mdf cor Ameixa Negra (Arauco)
 PUXADOR: Gola alumínio | CORREDIÇAS: Telescópicas. | ACABAMENTOS LATERAIS E FUNDOS: 15mm |
 ENGROSSAMENTOS: mínimo 30mm. | Prever espaço para esconder a fiação, prever passa-fios nas mesas e bancadas, prever tomadas, etc. | * Todas as dimensões devem ser conferidas no local antes da execução. Havendo necessidade de alteração deve ser solicitado autorização do projetista.

Cliente:
 Prefeitura Municipal de Timbó

Setor:
 Sala Chefe de gabinete

Data Projeto:
 Abril/2024

Data Aprovação:
 ___/___/___

Conteúdo da prancha:
 Vista 03

Prancha:
 05/07

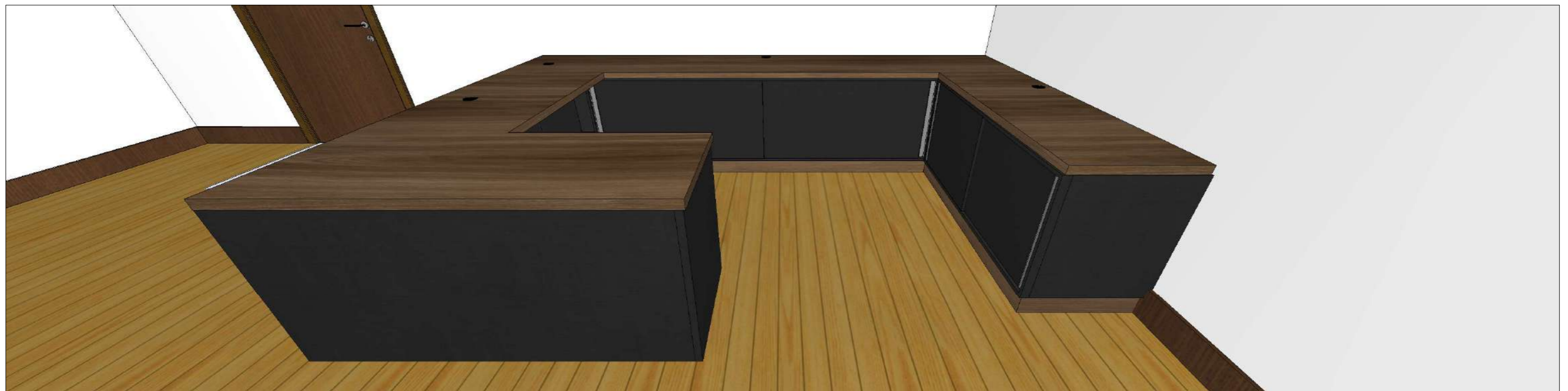

Mesa G (Lateral)

Pés e fundo: Ébano Chess (Arauco)
 Tampo: Ameixa negra (Arauco)
 *Prever passa-fio/tomada

Bancada da mesa G (Lateral)

Cor mdf: Ébano Chess (Arauco)
 Tampo, lateral e fechamneto inferior: Ameixa negra (Arauco)



OBSERVAÇÕES:
 Todas as cores de mdf devem ser executadas conforme indicado em projeto. Pés, caixas, etc: mdf cor Ébano Chess (Arauco) | Tampos, engrossamentos, fechamentos: mdf cor Ameixa Negra (Arauco)
 PUXADOR: Gola alumínio | CORREDIÇAS: Telescópicas. | ACABAMENTOS LATERAIS E FUNDOS: 15mm |
 ENGROSSAMENTOS: mínimo 30mm. | Prever espaço para esconder a fiação, prever passa-fios nas mesas e bancadas, prever tomadas, etc. | * Todas as dimensões devem ser conferidas no local antes da execução. Havendo necessidade de alteração deve ser solicitado autorização do projetista.

Cliente:
 Prefeitura Municipal de Timbó

Setor:
 Sala Chefe de gabinete

Data Projeto:
 Abril/2024

Data Aprovação:
 ____/____/____

Conteúdo da prancha:
 Vista 04

Prancha:
 06/07



Fundo recuado 15cm



Mesa G
 Cor mdf tampo: Ameixa negra (Arauco)
 Pés e fundo: Ébano Chess (Arauco)

FUNDO RECUADO 15CM

750

40

710

15

2270

15

2300

OBSERVAÇÕES:
 Todas as cores de mdf devem ser executadas conforme indicado em projeto. Pés, caixas, etc: mdf cor Ébano Chess (Arauco) | Tampos, engrossamentos, fechamentos: mdf cor Ameixa Negra (Arauco)
 PUXADOR: Gola alumínio | CORREDIÇAS: Telescópicas. | ACABAMENTOS LATERAIS E FUNDOS: 15mm | ENGROSSAMENTOS: mínimo 30mm. | Prever espaço para esconder a fiação, prever passa-fios nas mesas e bancadas, prever tomadas, etc. | * Todas as dimensões devem ser conferidas no local antes da execução. Havendo necessidade de alteração deve ser solicitado autorização do projetista.

Cliente:
 Prefeitura Municipal de Timbó

Setor:
 Sala Chefe de gabinete

Data Projeto:
 Abril/2024

Data Aprovação:
 ____/____/____

Conteúdo da prancha:
 Vista 05

Prancha:
 07/07

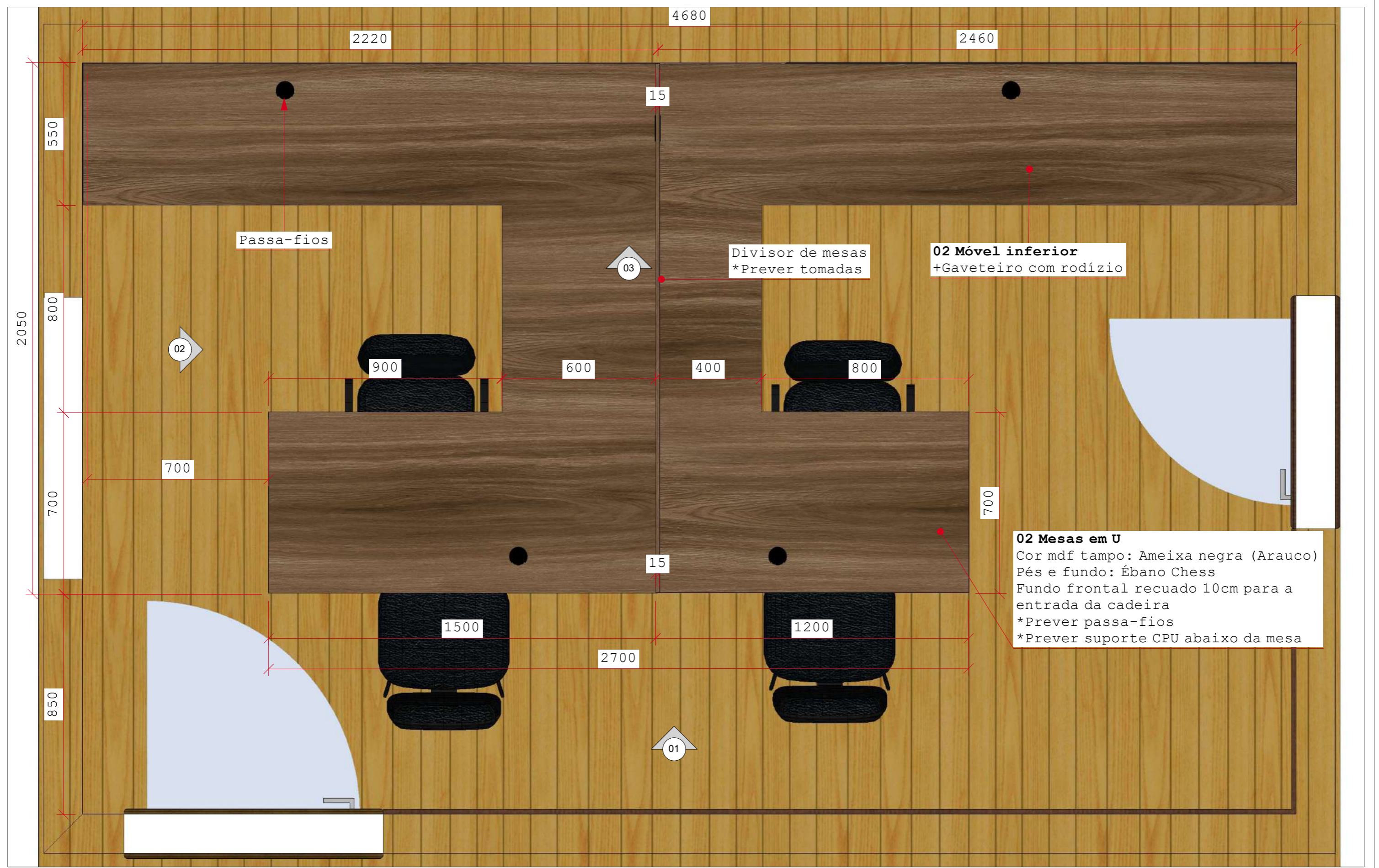

Passa-fios

Divisor de mesas
*Prever tomadas

02 Móvel inferior
+Gaveteiro com rodízio

02 Mesas em U
Cor mdf tampo: Ameixa negra (Arauco)
Pés e fundo: Ébano Chess
Fundo frontal recuado 10cm para a entrada da cadeira
*Prever passa-fios
*Prever suporte CPU abaixo da mesa

OBSERVAÇÕES:
Todas as cores de mdf devem ser executadas conforme indicado em projeto. Pés, caixas, etc.: mdf cor Ébano Chess (Arauco) | Tampos, engrossamentos, fechamentos: mdf cor Ameixa Negra (Arauco) | PUXADOR: Gola alumínio | CORREDIÇAS: Telescópicas. | ACABAMENTOS LATERAIS E FUNDOS: 15mm | ENGROSSAMENTOS: mínimo 30mm. | Prever espaço para esconder a fiação, prever passa-fios nas mesas e bancadas, prever tomadas, etc. | * Todas as dimensões devem ser conferidas no local antes da execução. Havendo necessidade de alteração deve ser solicitado autorização do projetista.

Cliente:
Prefeitura Municipal de Timbó

Telefone:
Sala Eng. Civil e Assessor Obra

Data Projeto:
Abril/2024

Data Aprovação:
____/____/____

Conteúdo da prancha:
Planta baixa

Prancha:
01/08

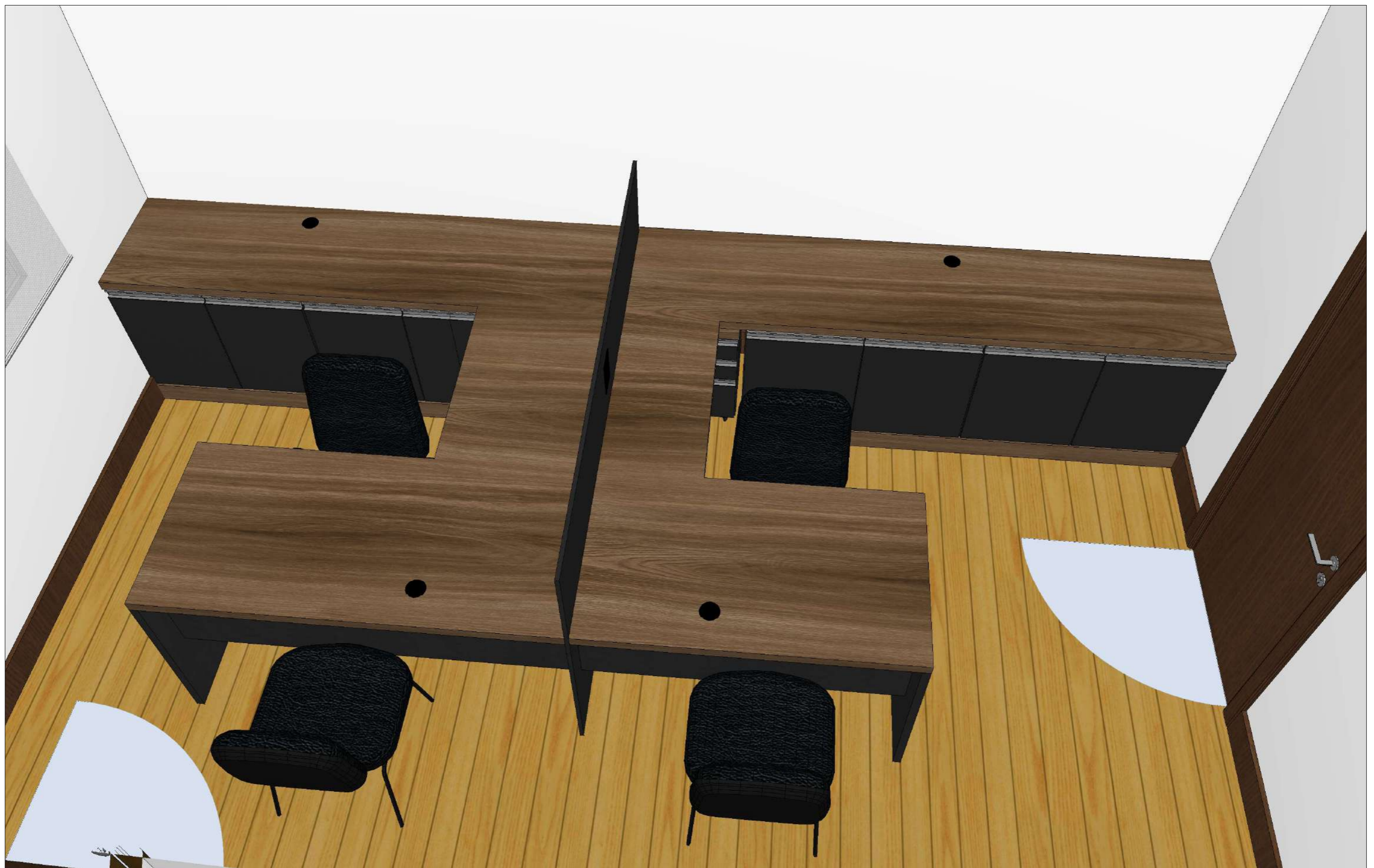

OBSERVAÇÕES:
Todas as cores de mdf devem ser executadas conforme indicado em projeto. Pés, caixas, etc: mdf cor Ébano Chess (Arauco) | Tampas, engrossamentos, fechamentos: mdf cor Ameixa Negra (Arauco) | PUXADOR: Gola alumínio | CORREDIÇAS: Telescópicas. | ACABAMENTOS LATERAIS E FUNDOS: 15mm | ENGROSSAMENTOS: mínimo 30mm. | Prever espaço para esconder a fiação, prever passa-fios nas mesas e bancadas, prever tomadas, etc. | * Todas as dimensões devem ser conferidas no local antes da execução. Havendo necessidade de alteração deve ser solicitado autorização do projetista.

Cliente:
Prefeitura Municipal de Timbó

Telefone:
Sala Eng. Civil e Assessor Obra

Data Projeto:
Abril/2024

Data Aprovação:
____/____/____

Conteúdo da prancha:
Planta baixa - 3D

Prancha:
02/08

02 Móveis inferiores

Cor mdf: Ébano Chess (Arauco)
Tampo mesa + Fechamentos inferiores: Ameixa negra (Arauco)
Puxadores gola
02 portas de correr em cada móvel inferior
+01 prateleira intermediária interna em cada

02 Gaveteiros com rodízio

Profundidade: 50cm
*01 gavetão
*02 gavetas
Cor mdf: Ébano Chess (Arauco)
Tampo e fechamento inferior: Ameixa negra (Arauco)

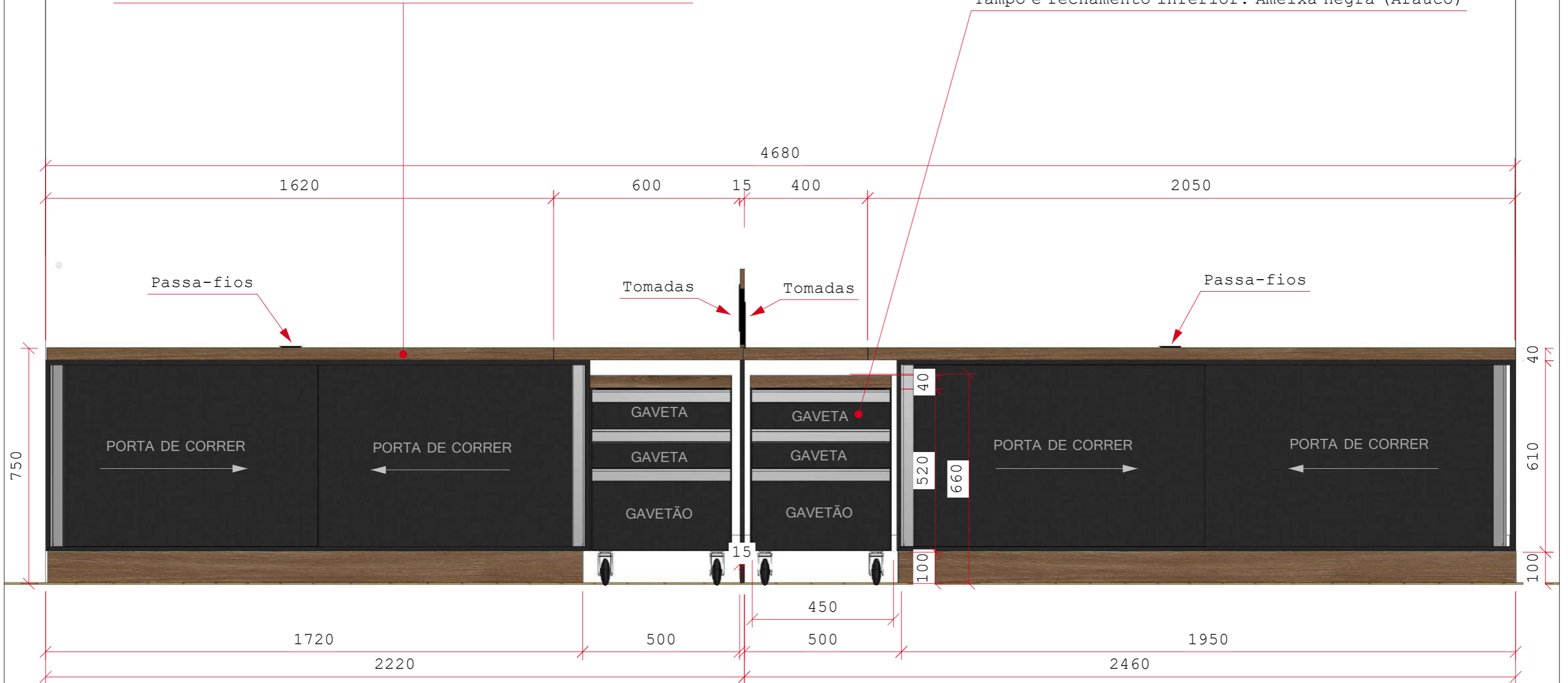

OBSERVAÇÕES:
Todas as cores de mdf devem ser executadas conforme indicado em projeto. Pés, caixas, etc.: mdf cor Ébano Chess (Arauco) | Tampos, engrossamentos, fechamentos: mdf cor Ameixa Negra (Arauco)
PUXADOR: Gola alumínio | CORREDIÇAS: Telescópicas. | ACABAMENTOS LATERAIS E FUNDOS: 15mm |
ENGROSSAMENTOS: mínimo 30mm. | Prever espaço para esconder a fiação, prever passa-fios nas mesas e bancadas, prever tomadas, etc. | * Todas as dimensões devem ser conferidas no local antes da execução.
Havendo necessidade de alteração deve ser solicitado autorização do projetista.

Cliente:
Prefeitura Municipal de Timbó

Telefone:
Sala Eng. Civil e Assessor Obra

Data Projeto:
Abril/2024

Data Aprovação:
___/___/___

Conteúdo da prancha:
Vista 01

Prancha:
03/08



OBSERVAÇÕES:
Todas as cores de mdf devem ser executadas conforme indicado em projeto. Pés, caixas, etc: mdf cor Ébano Chess (Arauco) | Tampos, engrossamentos, fechamentos: mdf cor Ameixa Negra (Arauco) | PUXADOR: Gola alumínio | CORREDIÇAS: Telescópicas. | ACABAMENTOS LATERAIS E FUNDOS: 15mm | ENGROSSAMENTOS: mínimo 30mm. | Prever espaço para esconder a fiação, prever passa-fios nas mesas e bancadas, prever tomadas, etc. | * Todas as dimensões devem ser conferidas no local antes da execução. Havendo necessidade de alteração deve ser solicitado autorização do projetista.

Cliente:
Prefeitura Municipal de Timbó

Telefone:
Sala Eng. Civil e Assessor Obra

Data Projeto:
Abril/2024

Data Aprovação:
____/____/____

Conteúdo da prancha:
Vista 01 - 3D

Prancha:
04/08



OBSERVAÇÕES:
 Todas as cores de mdf devem ser executadas conforme indicado em projeto. Pés, caixas, etc: mdf cor Ébano Chess (Arauco) | Tampos, engrossamentos, fechamentos: mdf cor Ameixa Negra (Arauco)
 PUXADOR: Gola alumínio | CORREDIÇAS: Telescópicas. | ACABAMENTOS LATERAIS E FUNDOS: 15mm | ENGROSSAMENTOS: mínimo 30mm. | Prever espaço para esconder a fiação, prever passa-fios nas mesas e bancadas, prever tomadas, etc. | * Todas as dimensões devem ser conferidas no local antes da execução. Havendo necessidade de alteração deve ser solicitado autorização do projetista.

Cliente:
 Prefeitura Municipal de Timbó

Telefone:
 Sala Eng. Civil e Assessor Obra

Data Projeto:
 Abril/2024

Data Aprovação:
 ___/___/___

Conteúdo da prancha:
 Vista 02

Prancha:
 05/08

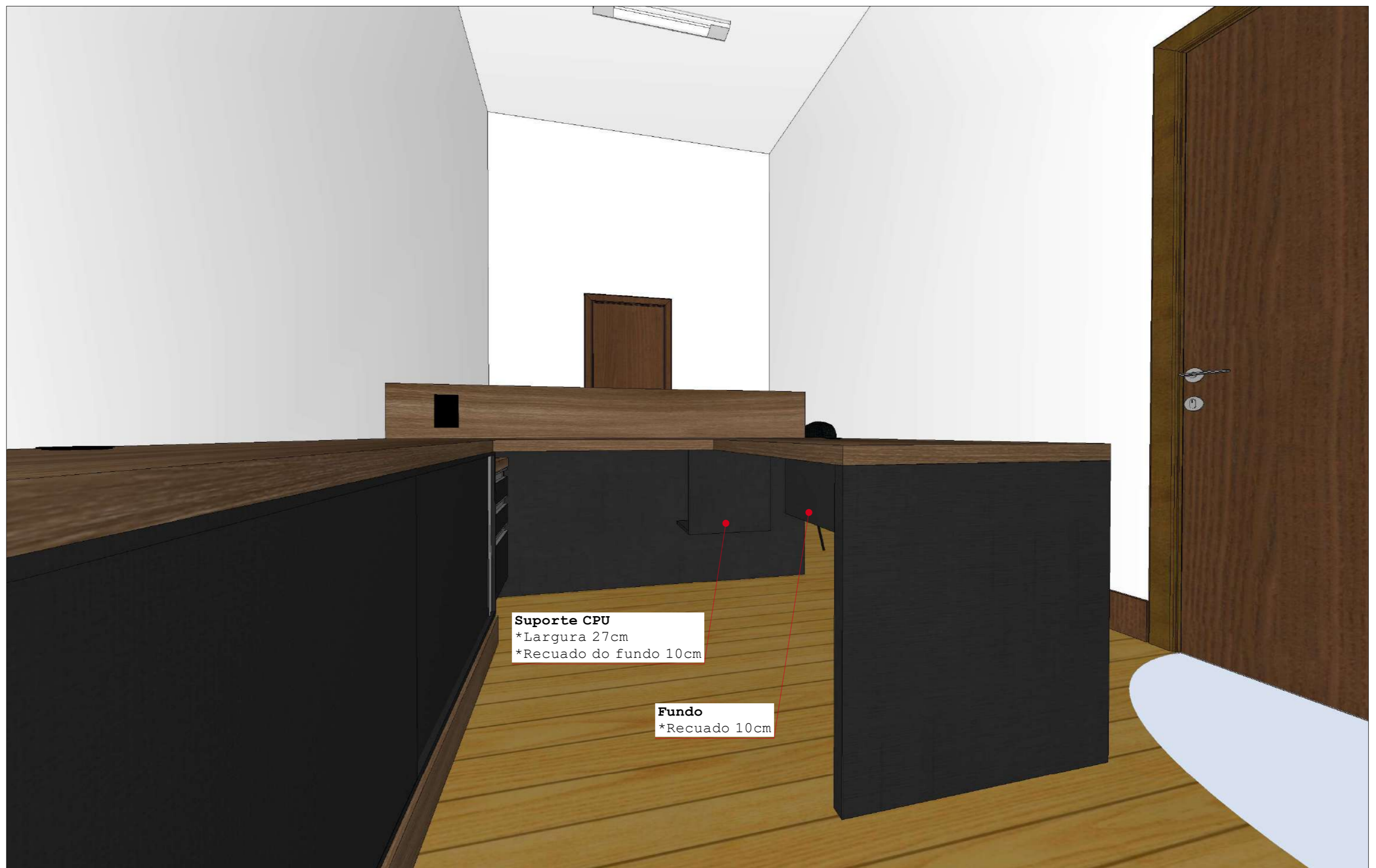

OBSERVAÇÕES:
Todas as cores de mdf devem ser executadas conforme indicado em projeto. Pés, caixas, etc: mdf cor Ébano Chess (Arauco) | Tampos, engrossamentos, fechamentos: mdf cor Ameixa Negra (Arauco)
PUXADOR: Gola alumínio | CORREDIÇAS: Telescópicas. | ACABAMENTOS LATERAIS E FUNDOS: 15mm | ENGROSSAMENTOS: mínimo 30mm. | Prever espaço para esconder a fiação, prever passa-fios nas mesas e bancadas, prever tomadas, etc. | * Todas as dimensões devem ser conferidas no local antes da execução. Havendo necessidade de alteração deve ser solicitado autorização do projetista.

Cliente:
Prefeitura Municipal de Timbó

Telefone:
Sala Eng. Civil e Assessor Obra

Data Projeto:
Abril/2024

Data Aprovação:
____/____/____

Conteúdo da prancha:
Vista 02 - 3D

Prancha:
06/08

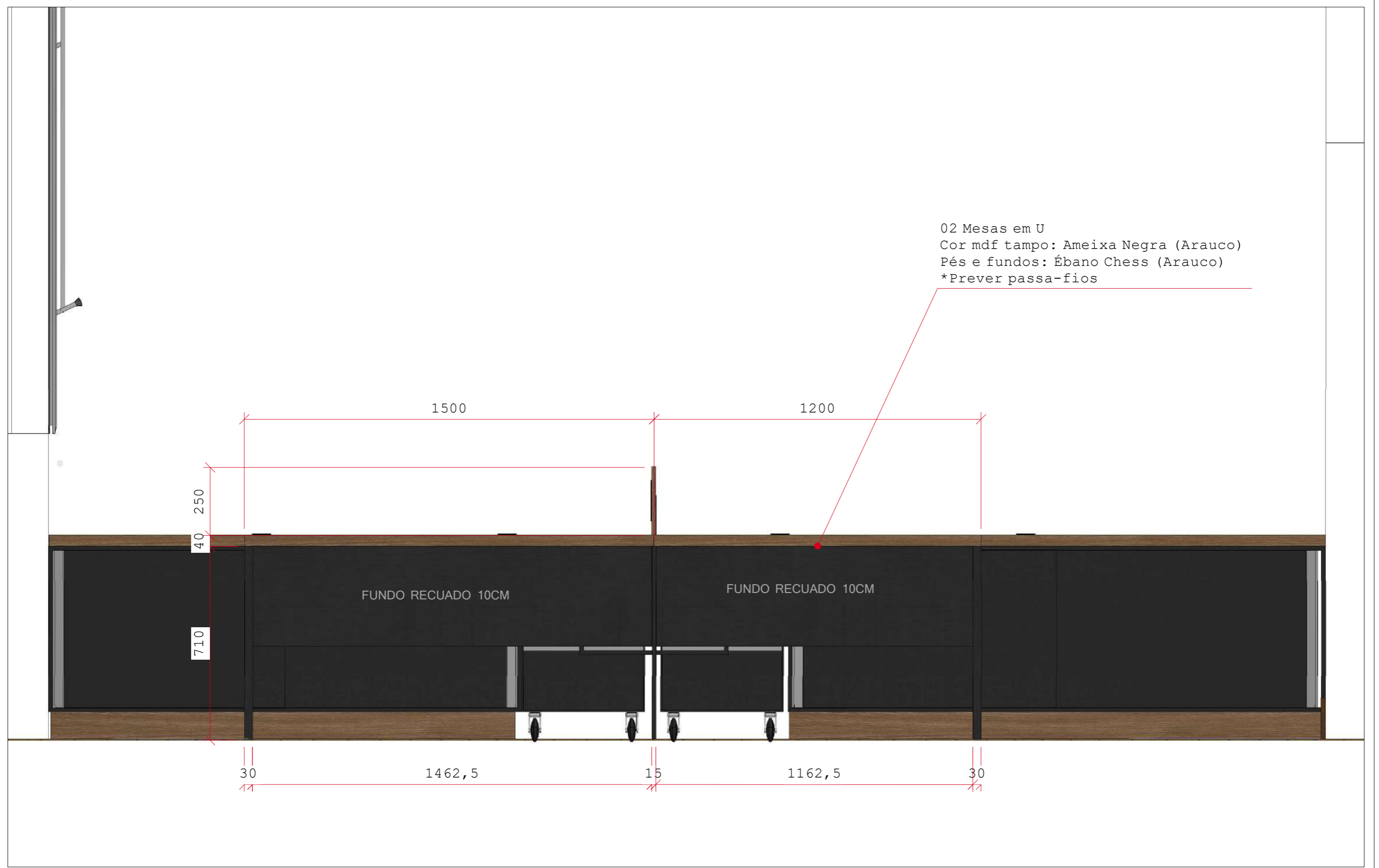

OBSERVAÇÕES:
 Todas as cores de mdf devem ser executadas conforme indicado em projeto. Pés, caixas, etc.: mdf cor Ébano Chess (Arauco) | Tampos, engrossamentos, fechamentos: mdf cor Ameixa Negra (Arauco)
 PUXADOR: Gola alumínio | CORREDIÇAS: Telescópicas. | ACABAMENTOS LATERAIS E FUNDOS: 15mm | ENGROSSAMENTOS: mínimo 30mm. | Prever espaço para esconder a fiação, prever passa-fios nas mesas e bancadas, prever tomadas, etc. | * Todas as dimensões devem ser conferidas no local antes da execução. Havendo necessidade de alteração deve ser solicitado autorização do projetista.

Cliente:
 Prefeitura Municipal de Timbó

Telefone:
 Sala Eng. Civil e Assessor Obra

Data Projeto:
 Abril/2024

Data Aprovação:
 ____/____/____

Conteúdo da prancha:
 Vista 03

Prancha:
 07/08



OBSERVAÇÕES:
Todas as cores de mdf devem ser executadas conforme indicado em projeto. Pés, caixas, etc: mdf cor Ébano Chess (Arauco) | Tampos, engrossamentos, fechamentos: mdf cor Ameixa Negra (Arauco) | PUXADOR: Gola alumínio | CORREDIÇAS: Telescópicas. | ACABAMENTOS LATERAIS E FUNDOS: 15mm | ENGROSSAMENTOS: mínimo 30mm. | Prever espaço para esconder a fiação, prever passa-fios nas mesas e bancadas, prever tomadas, etc. | * Todas as dimensões devem ser conferidas no local antes da execução. Havendo necessidade de alteração deve ser solicitado autorização do projetista.

Cliente:
Prefeitura Municipal de Timbó

Telefone:
Sala Eng. Civil e Assessor Obra

Data Projeto:
Abril/2024

Data Aprovação:
____/____/____

Conteúdo da prancha:
Vista 03 - 3D

Prancha:
08/08

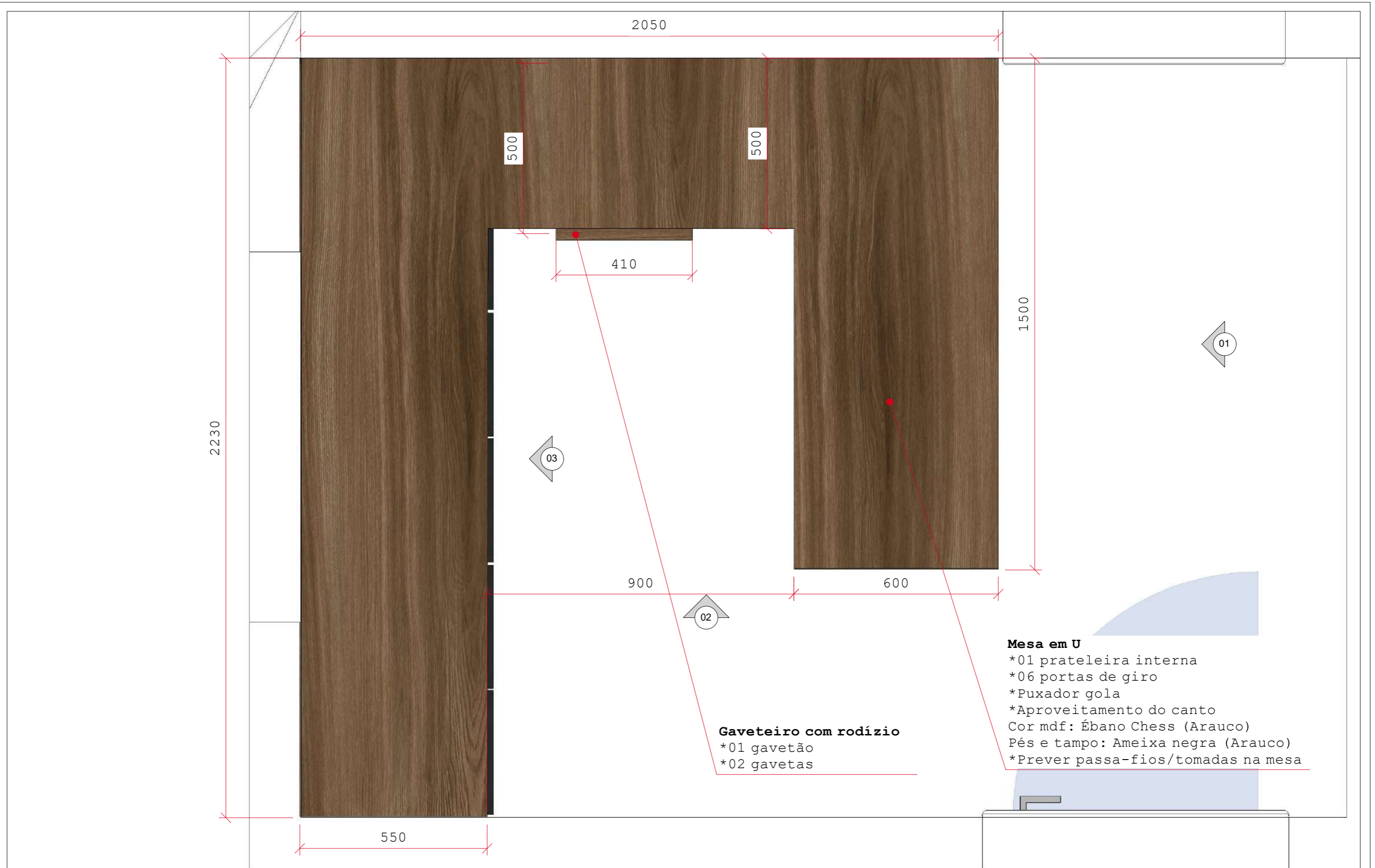

Gaveteiro com rodízio
 *01 gavetão
 *02 gavetas

Mesa em U
 *01 prateleira interna
 *06 portas de giro
 *Puxador gola
 *Aproveitamento do canto
 Cor mdf: Ébano Chess (Arauco)
 Pés e tampo: Ameixa negra (Arauco)
 *Prever passa-fios/tomadas na mesa

OBSERVAÇÕES:
 Todas as cores de mdf devem ser executadas conforme indicado em projeto. Pés, caixas, portas: mdf cor Ébano Chess (Arauco) | Tampos, engrossamentos e fechamentos: mdf cor Ameixa Negra (Arauco)
 PUXADOR: Gola alumínio | CORREDIÇAS: Telescópicas. | ACABAMENTOS LATERAIS E FUNDOS: 15mm |
 ENGROSSAMENTOS: mínimo 30mm. | Prever passa-fios/tomadas nas mesas * Todas as dimensões devem ser conferidas no local antes da execução. Havendo necessidade de alteração deve ser solicitado autorização do projetista.

Cliente:
 Prefeitura Municipal de Timbó

Sector:
 Sala Assessor

Data Projeto:
 Abril / 2024

Data Aprovação:
 ____/____/____

Observação:
 Planta baixa

Responsável:
 01/06



03

02

01

Gaveteiro com rodízio
*01 gavetão
*02 gavetas

Mesa em U
*01 prateleira interna
*06 portas de giro
*Puxador gola
*Aproveitamento do canto
Cor mdf: Ébano Chess (Arauco)
Pés e tampo: Ameixa negra (Arauco)
*Prever passa-fios/tomadas na mesa

OBSERVAÇÕES:
Todas as cores de mdf devem ser executadas conforme indicado em projeto. Pés, caixas, portas: mdf cor Ébano Chess (Arauco) | Tampos, engrossamentos e fechamentos: mdf cor Ameixa Negra (Arauco) | PUXADOR: Gola alumínio | CORREDIÇAS: Telescópicas. | ACABAMENTOS LATERAIS E FUNDOS: 15mm | ENGROSSAMENTOS: mínimo 30mm. | Prever passa-fios/tomadas nas mesas * Todas as dimensões devem ser conferidas no local antes da execução. Havendo necessidade de alteração deve ser solicitado autorização do projetista.

Cliente:
Prefeitura Municipal de Timbó

Setor:
Sala Assessor

Data Projeto:
Abril / 2024

Data Aprovação:
____/____/____

Observação:
Planta baixa 3D

Responsável:
02/06

Mesa em U

*Prever passa-fios/tomadas na mesa

+Móvel inferior

*01 prateleira interna

*06 portas de giro

*Puxador gola

*Aproveitamento do canto

Cor mdf: Ébano Chess (Arauco)

Fechamento inferior, pés e tampo: Ameixa negra (Arauco)

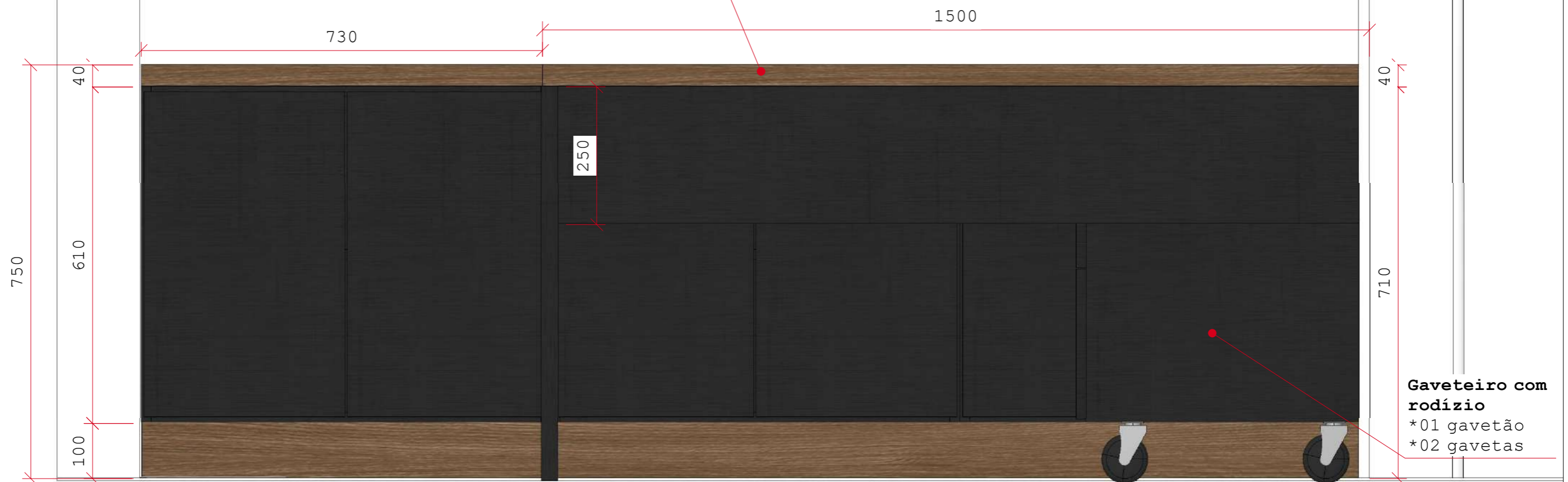

Gaveteiro com rodízio

- *01 gavetão
- *02 gavetas

OBSERVAÇÕES:

Todas as cores de mdf devem ser executadas conforme indicado em projeto. Pés, caixas, portas: mdf cor Ébano Chess (Arauco) | Tampos, engrossamentos e fechamentos: mdf cor Ameixa Negra (Arauco) | PUXADOR: Gola alumínio | CORREDIÇAS: Telescópicas. | ACABAMENTOS LATERAIS E FUNDOS: 15mm | ENGROSSAMENTOS: mínimo 30mm. | Prever passa-fios/tomadas nas mesas * Todas as dimensões devem ser conferidas no local antes da execução. Havendo necessidade de alteração deve ser solicitado autorização do projetista.

Cliente:
Prefeitura Municipal de Timbó

Setor:
Sala Assessor

Data Projeto:
Abril / 2024

Data Aprovação:
____/____/____

Observação:
Vista 01

Responsável:
03/06

Gaveteiro com rodízio

*01 gavetão
*02 gavetas
Cor mdf: Ébano Chess (Arauco)
Tampo: Ameixa Arauco (Arauco)

Mesa em U

Cor mdf: Ébano Chess (Arauco)
Tampo: Ameixa negra (Arauco)
*Prever passa-fios/tomadas na mesa
*Fundo não recuado

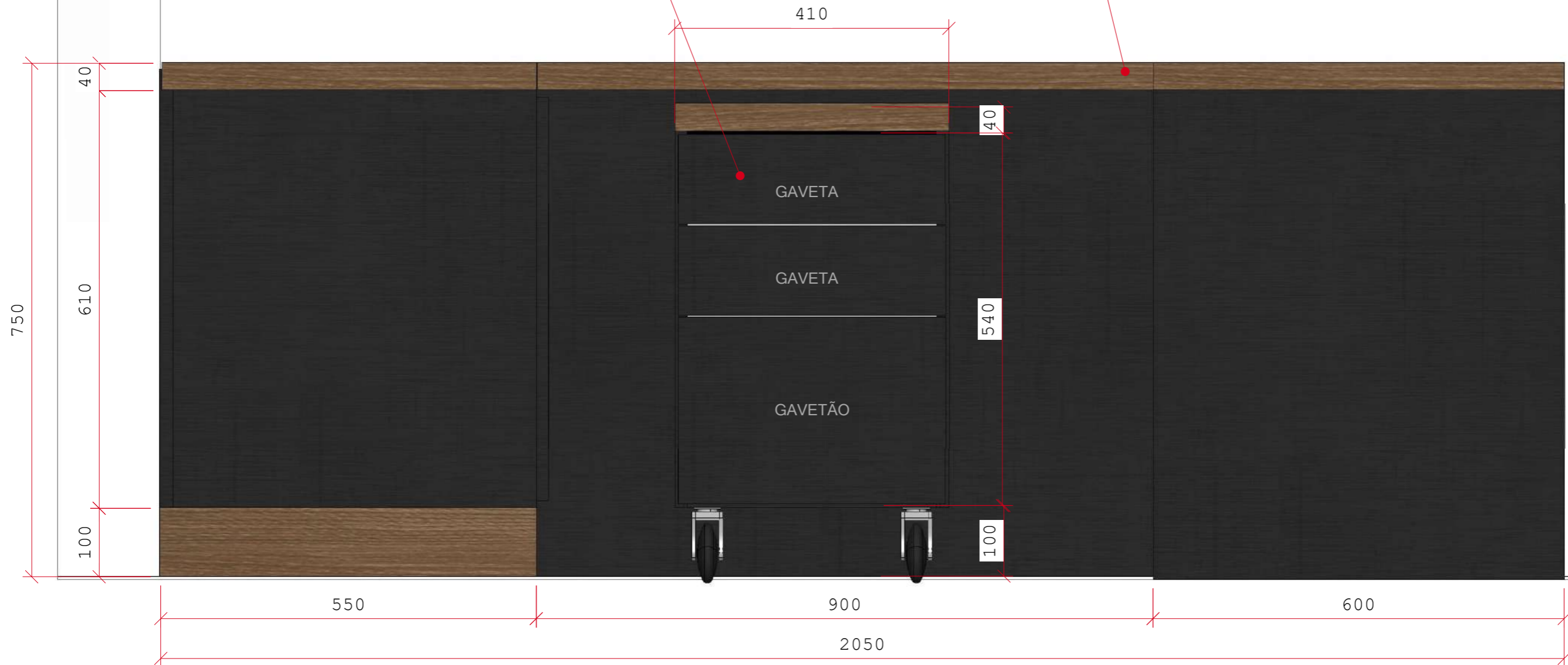

OBSERVAÇÕES:
Todas as cores de mdf devem ser executadas conforme indicado em projeto. Pés, caixas, portas: mdf cor Ébano Chess (Arauco) | Tampos, engrossamentos e fechamentos: mdf cor Ameixa Negra (Arauco) | PUXADOR: Gola alumínio | CORREDIÇAS: Telescópicas. | ACABAMENTOS LATERAIS E FUNDOS: 15mm | ENGROSSAMENTOS: mínimo 30mm. | Prever passa-fios/tomadas nas mesas * Todas as dimensões devem ser conferidas no local antes da execução. Havendo necessidade de alteração deve ser solicitado autorização do projetista.

Cliente:
Prefeitura Municipal de Timbó

Setor:
Sala Assessor

Data Projeto:
Abril / 2024

Data Aprovação:
____/____/____

Observação:
Vista 02

Responsável:
04/06

Móvel inferior

- *06 portas de giro
- *Puxador gola
- *Aproveitamento do canto
- Cor mdf: Ébano Chess (Arauco)
- Fechamento inferior e tampo: Ameixa negra (Arauco)
- *Prever passa-fios/tomadas na mesa

Mesa em corte

PORTA DE GIRO

PORTA DE GIRO

PORTA DE GIRO

PORTA DE GIRO

PORTA DE GIRO

PORTA DE GIRO

OBSERVAÇÕES:

Todas as cores de mdf devem ser executadas conforme indicado em projeto. Pés, caixas, portas: mdf cor Ébano Chess (Arauco) | Tampos, engrossamentos e fechamentos: mdf cor Ameixa Negra (Arauco) | PUXADOR: Gola alumínio | CORREDIÇAS: Telescópicas. | ACABAMENTOS LATERAIS E FUNDOS: 15mm | ENGROSSAMENTOS: mínimo 30mm. | Prever passa-fios/tomadas nas mesas * Todas as dimensões devem ser conferidas no local antes da execução. Havendo necessidade de alteração deve ser solicitado autorização do projetista.

Cliente:
Prefeitura Municipal de Timbó

Setor:
Sala Assessor

Data Projeto:
Abril / 2024

Data Aprovação:
____/____/____

Observação:
Vista 03

Responsável:
05/06



Mesa em U

- *Fundo não recuado
- Cor mdf: Ébano Chess (Arauco)
- Tampo: Ameixa negra (Arauco)
- *Prever passa-fios/tomadas

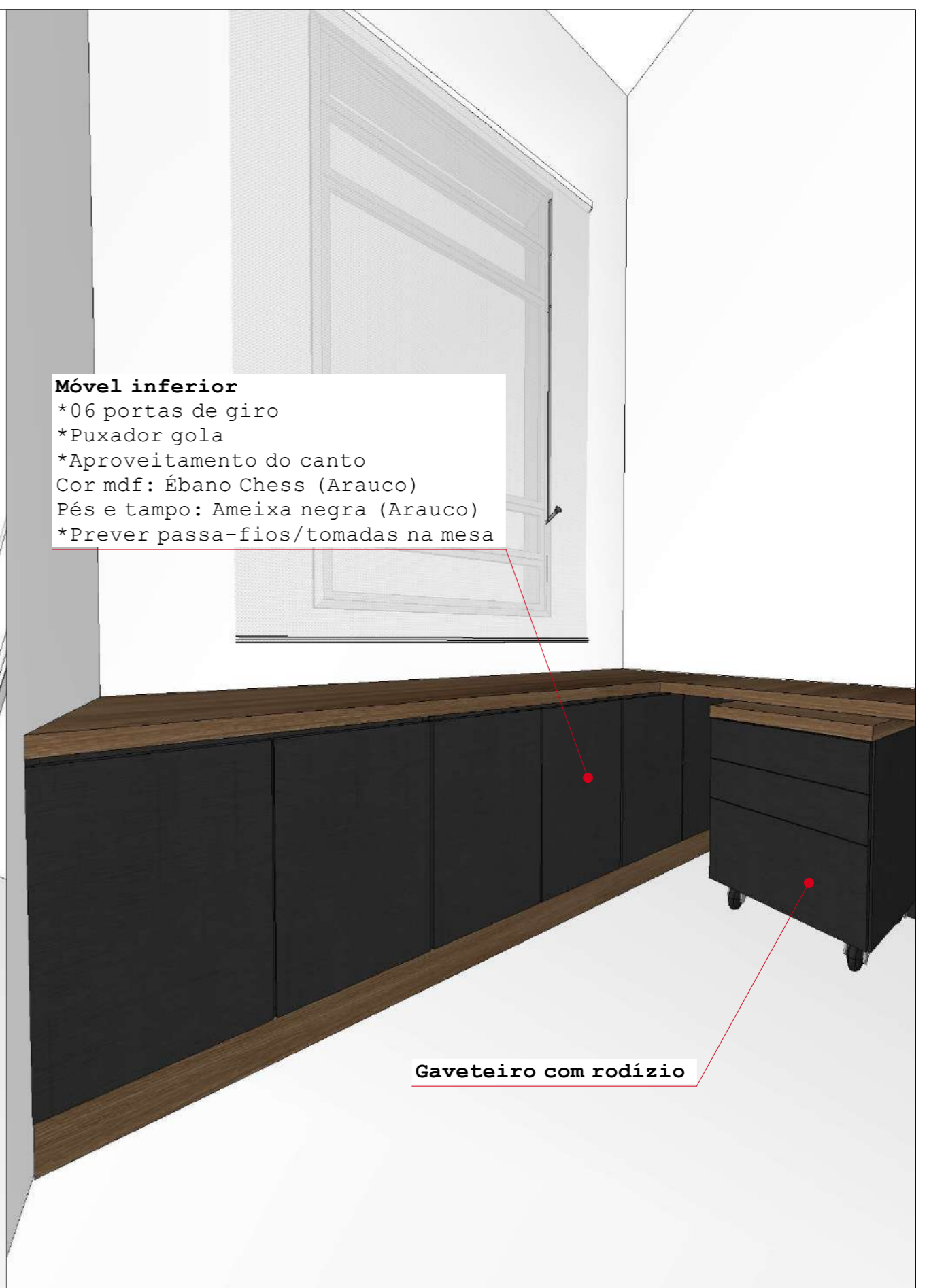

Móvel inferior

- *06 portas de giro
- *Puxador gola
- *Aproveitamento do canto
- Cor mdf: Ébano Chess (Arauco)
- Pés e tampo: Ameixa negra (Arauco)
- *Prever passa-fios/tomadas na mesa

Gaveteiro com rodízio

OBSERVAÇÕES:

Todas as cores de mdf devem ser executadas conforme indicado em projeto. Pés, caixas, portas: mdf cor Ébano Chess (Arauco) | Tampos, engrossamentos e fechamentos: mdf cor Ameixa Negra (Arauco) | PUXADOR: Gola alumínio | CORREDIÇAS: Telescópicas. | ACABAMENTOS LATERAIS E FUNDOS: 15mm | ENGROSSAMENTOS: mínimo 30mm. | Prever passa-fios/tomadas nas mesas * Todas as dimensões devem ser conferidas no local antes da execução. Havendo necessidade de alteração deve ser solicitado autorização do projetista.

Cliente:
Prefeitura Municipal de Timbó

Setor:
Sala Assessor

Data Projeto:
Abril / 2024

Data Aprovação:
____/____/____

Observação:
Perspectivas

Responsável:
06/06

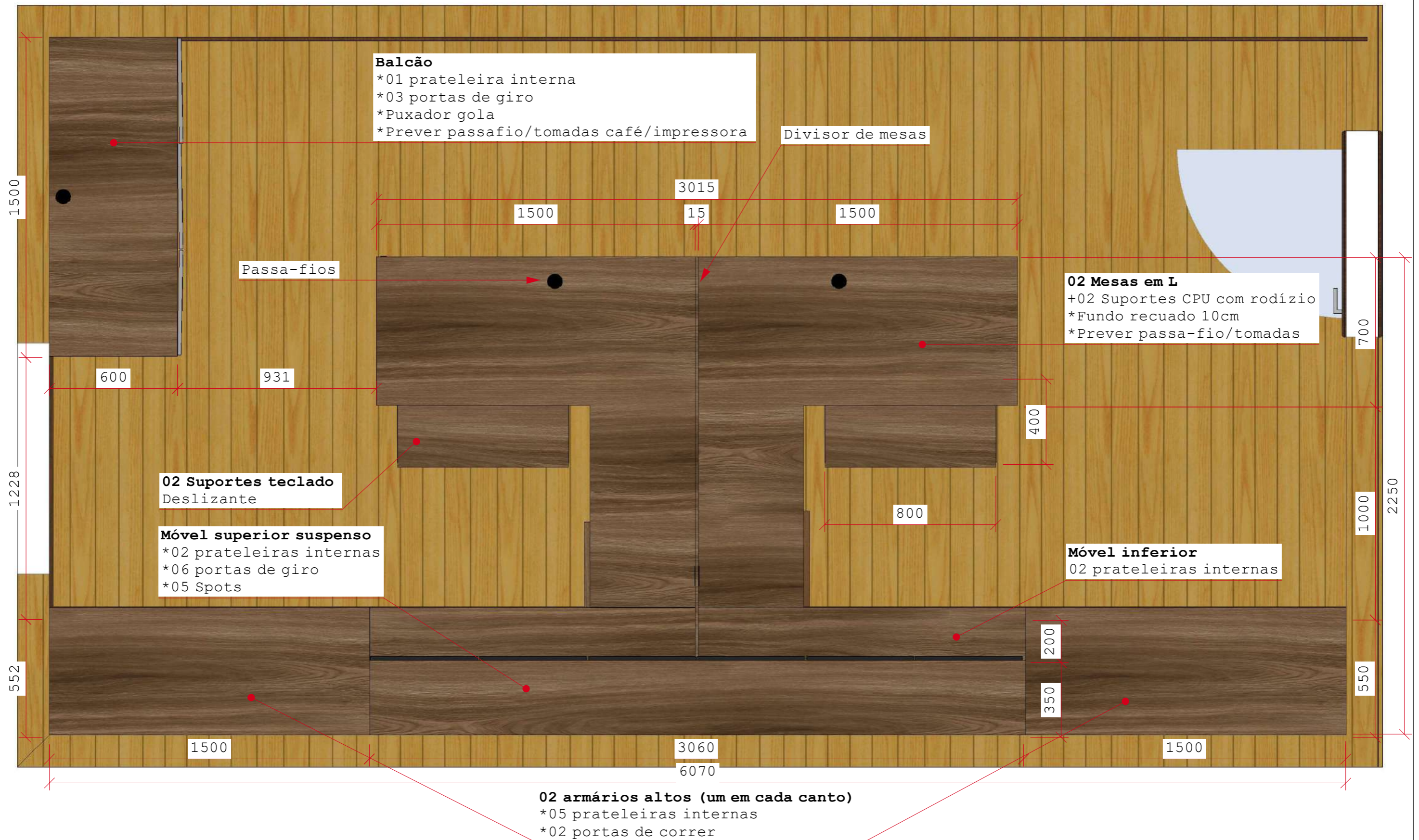

OBSERVAÇÕES:
 Todas as cores de mdf devem ser executadas conforme indicado em projeto. Pés, caixas, etc.: mdf cor Ébano Chess (Arauco) | Tampos, engrossamentos, fechamentos: mdf cor Ameixa Negra (Arauco)
 PUXADOR: Gola alumínio | CORREDIÇAS: Telescópicas. | ACABAMENTOS LATERAIS E FUNDOS: 15mm |
 ENGROSSAMENTOS: mínimo 30mm. | Prever espaço para esconder a fiação, prever passa-fios nas mesas e bancadas, prever tomadas, etc. | * Todas as dimensões devem ser conferidas no local antes da execução.
 Havendo necessidade de alteração deve ser solicitado autorização do projetista.

Cliente:
 Prefeitura Municipal de Timbó

Sector:
 Controle Interno

Data Projeto:
 Abril/2024

Data Aprovação:
 ___/___/___

Conteúdo da Prancha:
 Planta baixa

Prancha:
 01/10



OBSERVAÇÕES:
Todas as cores de mdf devem ser executadas conforme indicado em projeto. Pés, caixas, etc: mdf cor Ébano Chess (Arauco) | Tampos, engrossamentos, fechamentos: mdf cor Ameixa Negra (Arauco) | PUXADOR: Gola alumínio | CORREDIÇAS: Telescópicas. | ACABAMENTOS LATERAIS E FUNDOS: 15mm | ENGROSSAMENTOS: mínimo 30mm. | Prever espaço para esconder a fiação, prever passa-fios nas mesas e bancadas, prever tomadas, etc. | * Todas as dimensões devem ser conferidas no local antes da execução. Havendo necessidade de alteração deve ser solicitado autorização do projetista.

Cliente:
Prefeitura Municipal de Timbó

Setor:
Controle Interno

Data Projeto:
Abril/2024

Data Aprovação:
____/____/____

Conteúdo da prancha:
Planta baixa 3D

Prancha:
02/10

Móvel superior suspenso

- *02 prateleiras internas
- *06 portas de giro
- *Puxador gola
- *Cor mdf: Ébano Chess (Arauco) / Fechamento inferior e superior: Ameixa negra (Arauco)
- *05 Spots na parte de baixo do fechamento inferior
- *Prever espaço para o reator

Fechamento superior
Cor: Ameixa negra (Arauco)

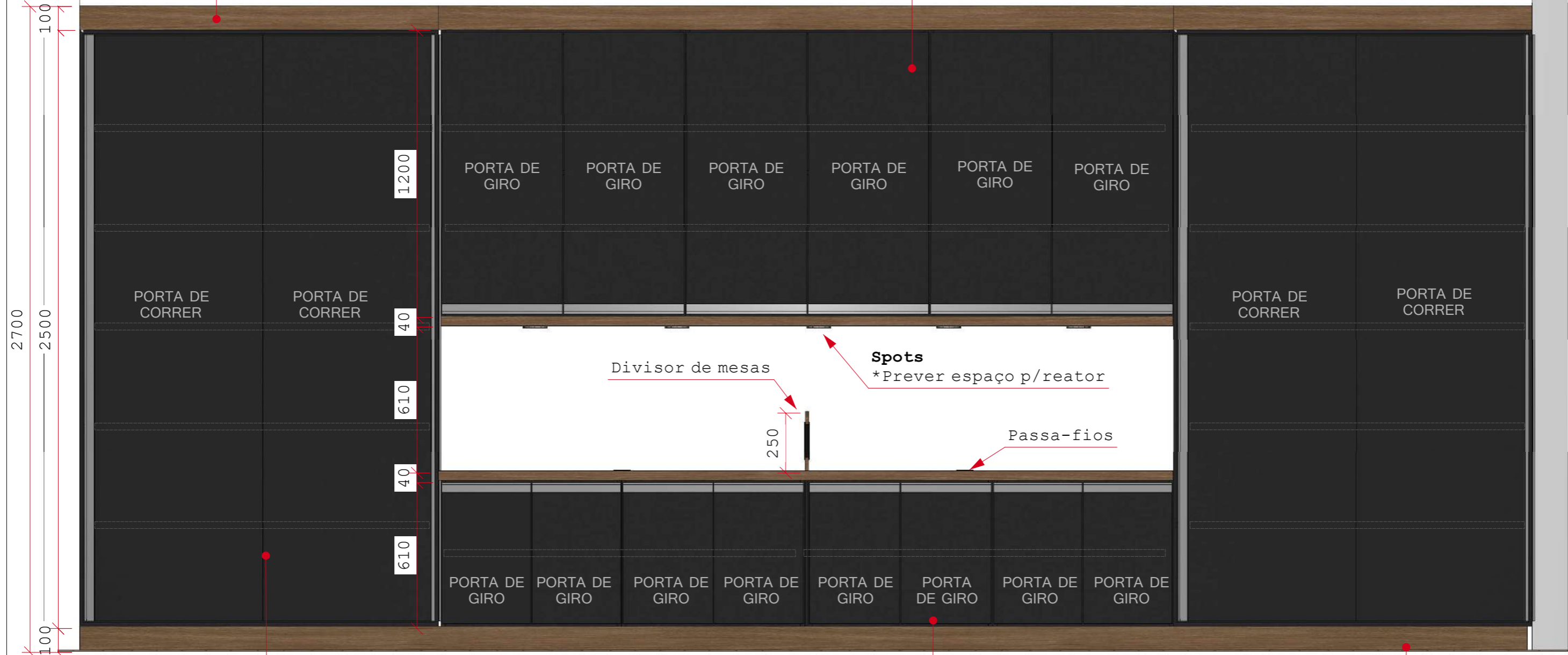

02 armários altos

- *05 prateleiras internas
- *02 portas de correr
- *Puxador gola
- *Cor mdf: Ébano Chess (Arauco)
- Tampo + fechamento inferior: Ameixa negra (Arauco)

Móvel inferior

- *Cor mdf: Ébano Chess (Arauco)
- Tampo + fechamento inferior: Ameixa negra (Arauco)
- *Prever passa-fio/tomadas

Fechamento inferior
Cor: Ameixa negra (Arauco)

OBSERVAÇÕES:

Todas as cores de mdf devem ser executadas conforme indicado em projeto. Pés, caixas, etc: mdf cor Ébano Chess (Arauco) | Tampos, engrossamentos, fechamentos: mdf cor Ameixa Negra (Arauco) | PUXADOR: Gola alumínio | CORREDIÇAS: Telescópicas. | ACABAMENTOS LATERAIS E FUNDOS: 15mm | ENGROSSAMENTOS: mínimo 30mm. | Prever espaço para esconder a fiação, prever passa-fios nas mesas e bancadas, prever tomadas, etc. | * Todas as dimensões devem ser conferidas no local antes da execução. Havendo necessidade de alteração deve ser solicitado autorização do projetista.

Cliente:
Prefeitura Municipal de Timbó

Setor:
Controle Interno

Data Projeto:
Abril/2024

Data Aprovação:
____/____/____

Conteúdo da prancha:
Vista 01

Prancha:
03/10

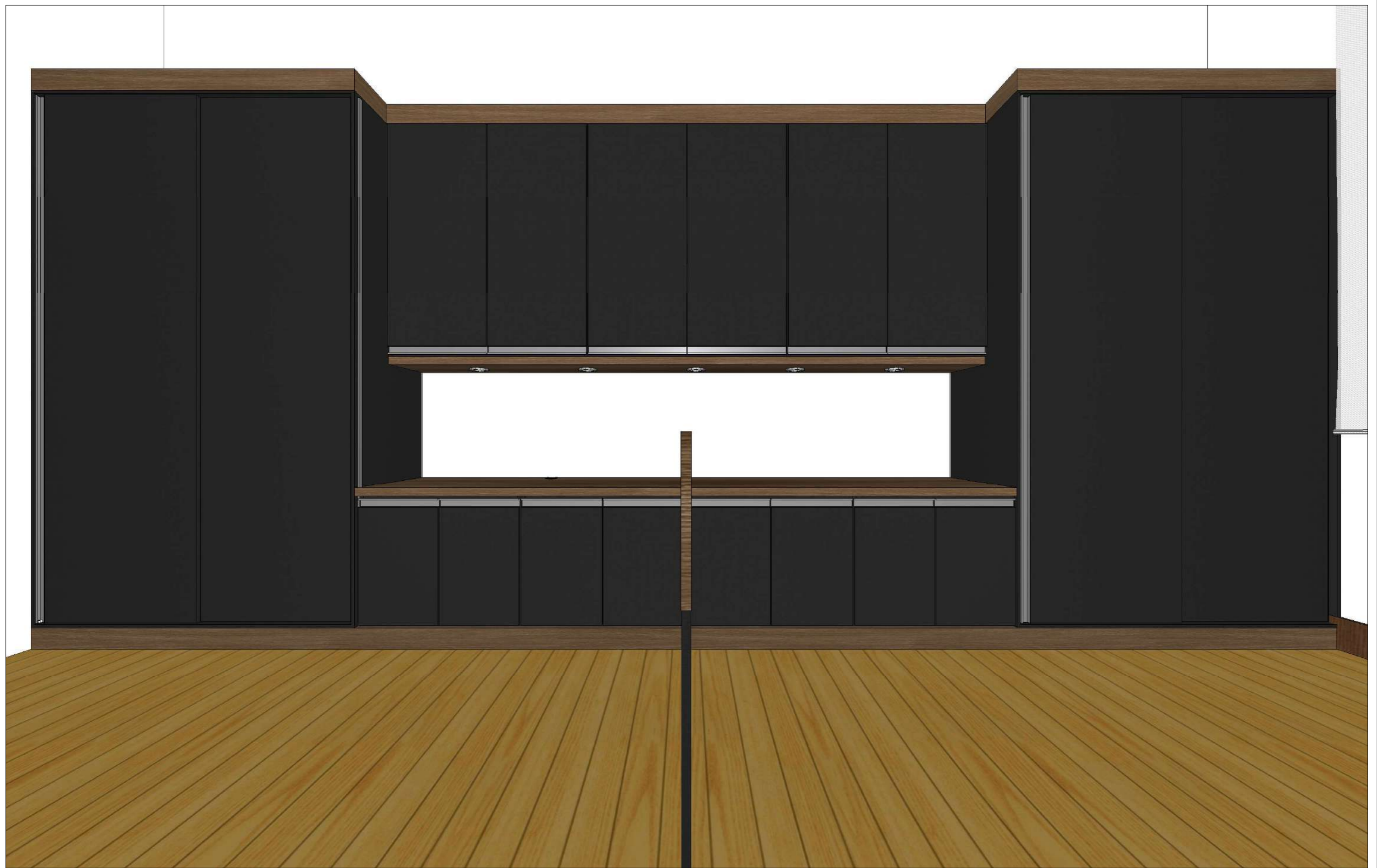

OBSERVAÇÕES:
Todas as cores de mdf devem ser executadas conforme indicado em projeto. Pés, caixas, etc: mdf cor Ébano Chess (Arauco) | Tampos, engrossamentos, fechamentos: mdf cor Ameixa Negra (Arauco) | PUXADOR: Gola alumínio | CORREDIÇAS: Telescópicas. | ACABAMENTOS LATERAIS E FUNDOS: 15mm | ENGROSSAMENTOS: mínimo 30mm. | Prever espaço para esconder a fiação, prever passa-fios nas mesas e bancadas, prever tomadas, etc. | * Todas as dimensões devem ser conferidas no local antes da execução. Havendo necessidade de alteração deve ser solicitado autorização do projetista.

Cliente:
Prefeitura Municipal de Timbó

Setor:
Controle Interno

Data Projeto:
Abril/2024

Data Aprovação:
____/____/____

Observação:
Vista 01 - 3D

Responsável:
04/10

02 Mesas em L

- +Suporte teclado deslizante
- +Suporte CPU com rodízio
- +Divisor de mesas
- *Fundo recuado 10cm
- *Cor mdf: Ébano Chess (Arauco) / Tampo: Ameixa negra (Arauco)
- *Prever passa-fio/tomadas nas mesas

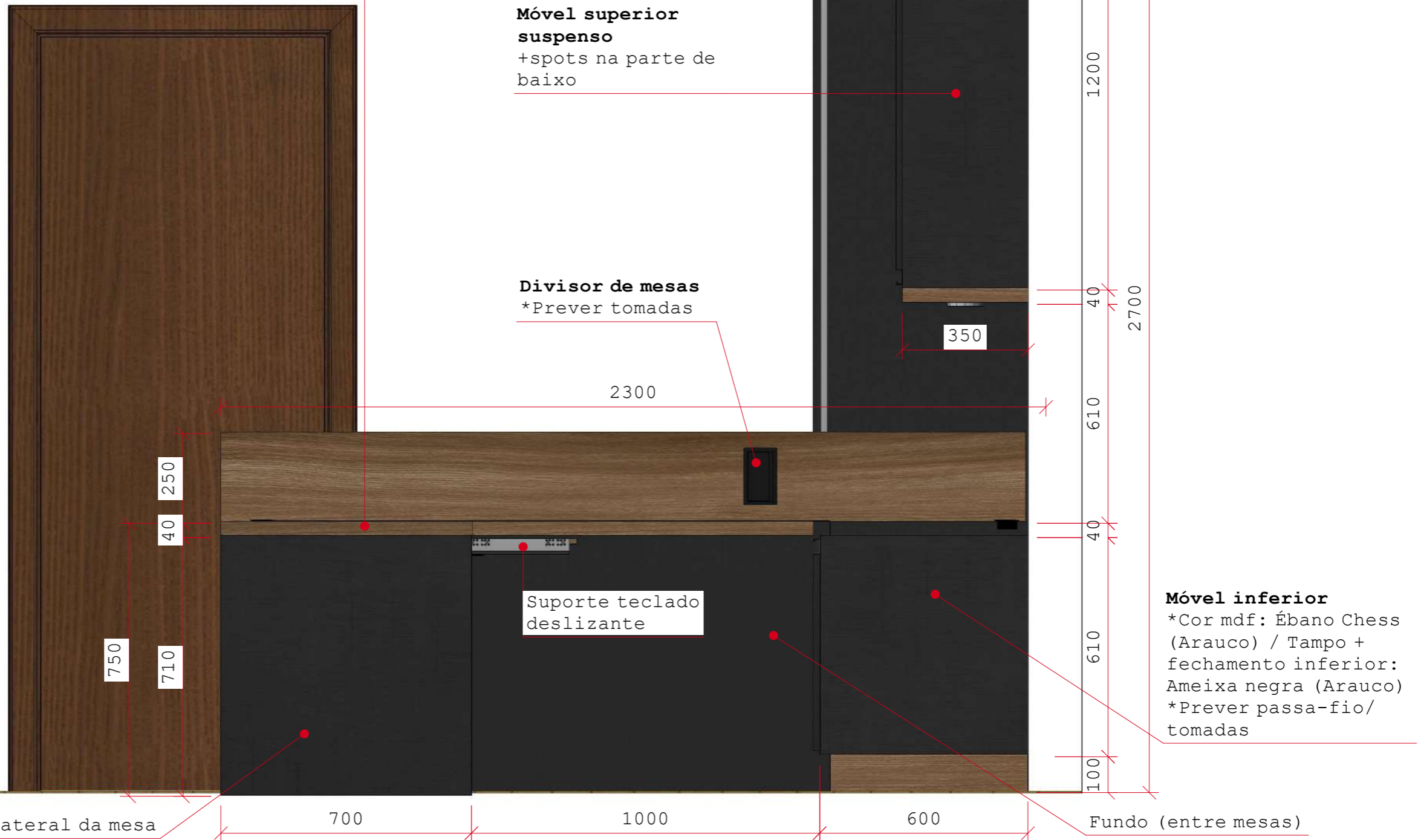

OBSERVAÇÕES:
Todas as cores de mdf devem ser executadas conforme indicado em projeto. Pés, caixas, etc: mdf cor Ébano Chess (Arauco) | Tampos, engrossamentos, fechamentos: mdf cor Ameixa Negra (Arauco)
PUXADOR: Gola alumínio | CORREDIÇAS: Telescópicas. | ACABAMENTOS LATERAIS E FUNDOS: 15mm |
ENGROSSAMENTOS: mínimo 30mm. | Prever espaço para esconder a fiação, prever passa-fios nas mesas e bancadas, prever tomadas, etc. | * Todas as dimensões devem ser conferidas no local antes da execução. Havendo necessidade de alteração deve ser solicitado autorização do projetista.

Cliente:
Prefeitura Municipal de Timbó

Sector:
Controle Interno

Data Projeto:
Abril/2024

Data Aprovação:
___/___/___

Conteúdo da prancha:
Vista 02

Prancha:
05/10



OBSERVAÇÕES:
Todas as cores de mdf devem ser executadas conforme indicado em projeto. Pés, caixas, etc: mdf cor Ébano Chess (Arauco) | Tampos, engrossamentos, fechamentos: mdf cor Ameixa Negra (Arauco)
PUXADOR: Gola alumínio | CORREDIÇAS: Telescópicas. | ACABAMENTOS LATERAIS E FUNDOS: 15mm | ENGROSSAMENTOS: mínimo 30mm. | Prever espaço para esconder a fiação, prever passa-fios nas mesas e bancadas, prever tomadas, etc. | * Todas as dimensões devem ser conferidas no local antes da execução. Havendo necessidade de alteração deve ser solicitado autorização do projetista.

Cliente:
Prefeitura Municipal de Timbó

Setor:
Controle Interno

Data Projeto:
Abril/2024

Data Aprovação:
____/____/____

Conteúdo da prancha:
Vista 02 - 3D

Prancha:
06/10

DET. 01:



DET. 02:

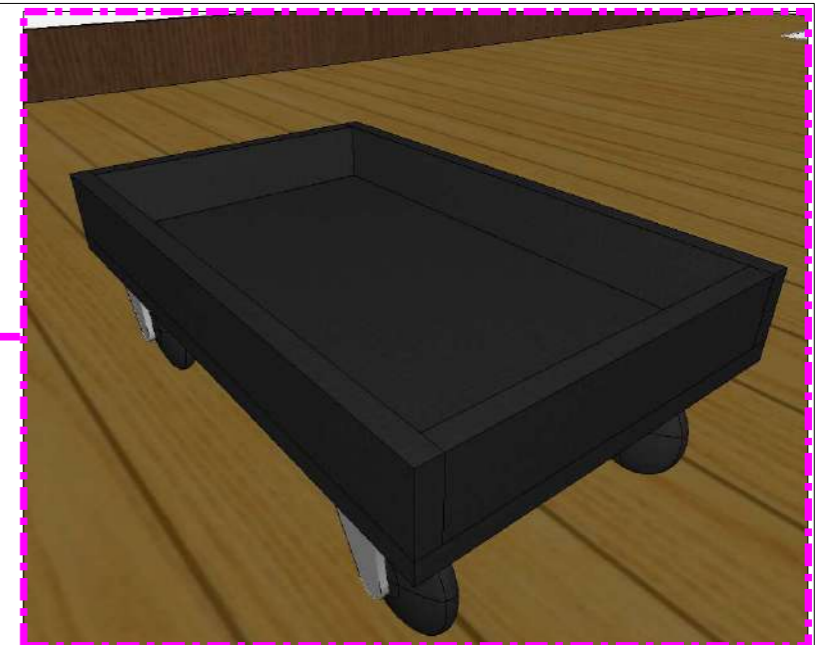

Balcão

- *01 prateleira interna
- *03 portas de giro
- *Puxador gola
- *Cor mdf: Ébano Chess (Arauco) / Tampo e fechamento inferior: Ameixa negra (Arauco)
- *Prever passafio/tomadas café/imprensa

02 Mesas em L

- +Suporte teclado deslizante
- +Suporte CPU com rodízio
- +Divisor de mesas
- *Fundo recuado 10cm
- *Cor mdf: Ébano Chess (Arauco) / Tampo: Ameixa negra (Arauco)
- *Prever passa-fio/tomadas nas mesas

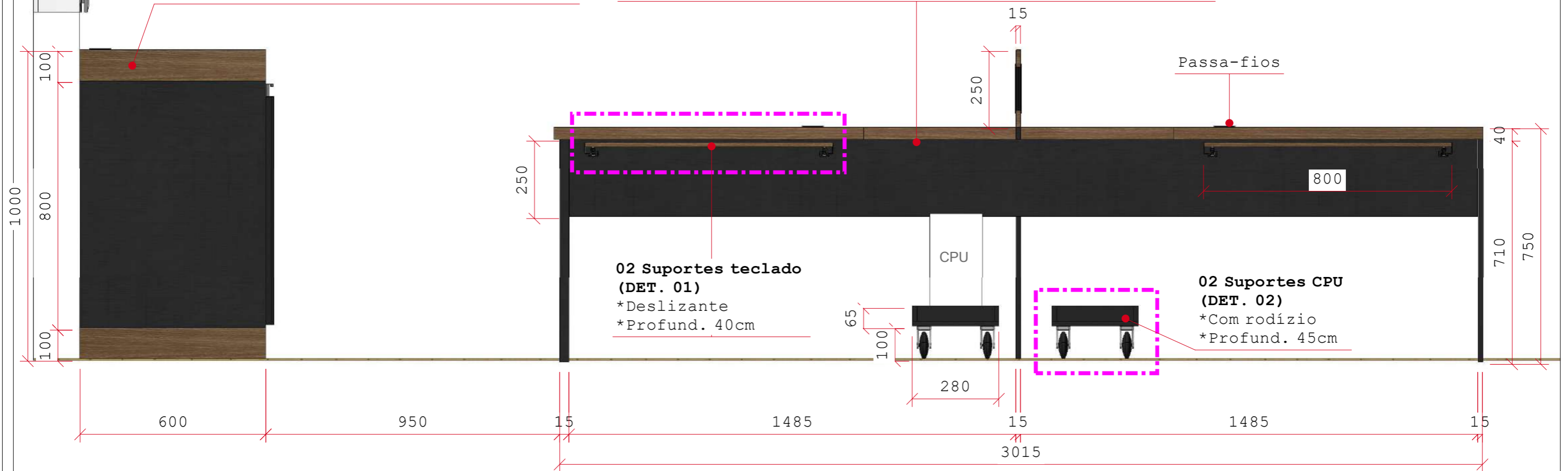

OBSERVAÇÕES:
 Todas as cores de mdf devem ser executadas conforme indicado em projeto. Pés, caixas, etc: mdf cor Ébano Chess (Arauco) | Tampos, engrossamentos, fechamentos: mdf cor Ameixa Negra (Arauco)
 PUXADOR: Gola alumínio | CORREDIÇAS: Telescópicas. | ACABAMENTOS LATERAIS E FUNDOS: 15mm |
 ENGROSSAMENTOS: mínimo 30mm. | Prever espaço para esconder a fiação, prever passa-fios nas mesas e bancadas, prever tomadas, etc. | * Todas as dimensões devem ser conferidas no local antes da execução.
 Havendo necessidade de alteração deve ser solicitado autorização do projetista.

Cliente:
 Prefeitura Municipal de Timbó

Sector:
 Controle Interno

Data Projeto:
 Abril/2024

Data Aprovação:
 ___/___/___

Conteúdo da prancha:
 Vista 03

Prancha:
 07/10



OBSERVAÇÕES:
Todas as cores de mdf devem ser executadas conforme indicado em projeto. Pés, caixas, etc: mdf cor Ébano Chess (Arauco) | Tampos, engrossamentos, fechamentos: mdf cor Ameixa Negra (Arauco)
PUXADOR: Gola alumínio | CORREDIÇAS: Telescópicas. | ACABAMENTOS LATERAIS E FUNDOS: 15mm | ENGROSSAMENTOS: mínimo 30mm. | Prever espaço para esconder a fiação, prever passa-fios nas mesas e bancadas, prever tomadas, etc. | * Todas as dimensões devem ser conferidas no local antes da execução. Havendo necessidade de alteração deve ser solicitado autorização do projetista.

Cliente:
Prefeitura Municipal de Timbó

Setor:
Controle Interno

Data Projeto:
Abril/2024

Data Aprovação:
____/____/____

Conteúdo da prancha:
Vista 03 - 3D

Prancha:
08/10

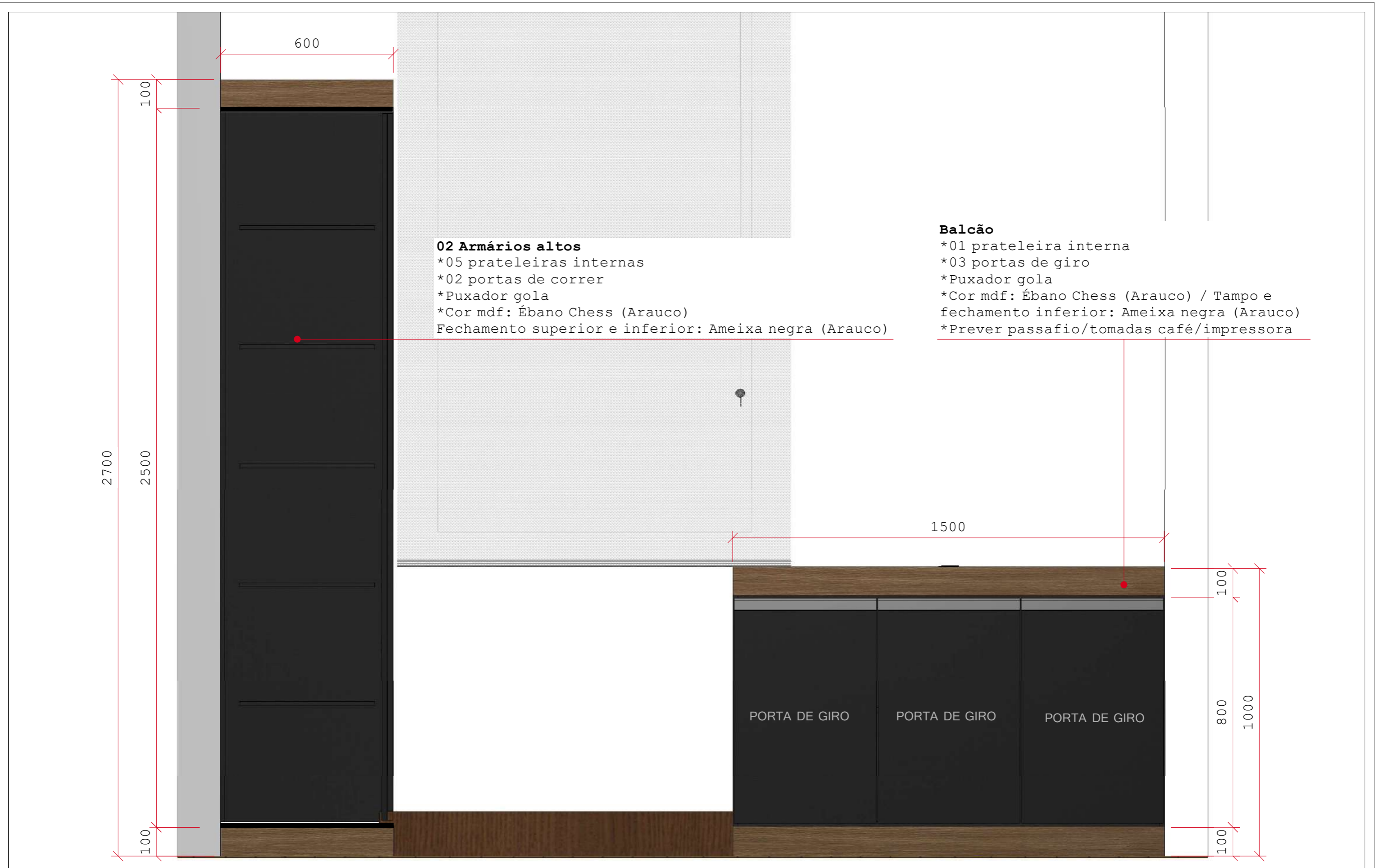

02 Armários altos

- *05 prateleiras internas
- *02 portas de correr
- *Puxador gola
- *Cor mdf: Ébano Chess (Arauco)
- Fechamento superior e inferior: Ameixa negra (Arauco)

Balcão

- *01 prateleira interna
- *03 portas de giro
- *Puxador gola
- *Cor mdf: Ébano Chess (Arauco) / Tampo e fechamento inferior: Ameixa negra (Arauco)
- *Prever passafio/tomadas café/imprensa

OBSERVAÇÕES:
 Todas as cores de mdf devem ser executadas conforme indicado em projeto. Pés, caixas, etc: mdf cor Ébano Chess (Arauco) | Tampos, engrossamentos, fechamentos: mdf cor Ameixa Negra (Arauco)
 PUXADOR: Gola alumínio | CORREDIÇAS: Telescópicas. | ACABAMENTOS LATERAIS E FUNDOS: 15mm |
 ENGROSSAMENTOS: mínimo 30mm. | Prever espaço para esconder a fiação, prever passa-fios nas mesas e bancadas, prever tomadas, etc. | * Todas as dimensões devem ser conferidas no local antes da execução. Havendo necessidade de alteração deve ser solicitado autorização do projetista.

Cliente:
 Prefeitura Municipal de Timbó

Setor:
 Controle Interno

Data Projeto:
 Abril/2024

Data Aprovação:
 ____/____/____

Conteúdo da prancha:
 Vista 04

Prancha:
 09/10



OBSERVAÇÕES:
Todas as cores de mdf devem ser executadas conforme indicado em projeto. Pés, caixas, etc: mdf cor Ébano Chess (Arauco) | Tampas, engrossamentos, fechamentos: mdf cor Ameixa Negra (Arauco)
PUXADOR: Gola alumínio | CORREDIÇAS: Telescópicas. | ACABAMENTOS LATERAIS E FUNDOS: 15mm | ENGROSSAMENTOS: mínimo 30mm. | Prever espaço para esconder a fiação, prever passa-fios nas mesas e bancadas, prever tomadas, etc. | * Todas as dimensões devem ser conferidas no local antes da execução. Havendo necessidade de alteração deve ser solicitado autorização do projetista.

Cliente:
Prefeitura Municipal de Timbó

Setor:
Controle Interno

Data Projeto:
Abril/2024

Data Aprovação:
____/____/____

Conteúdo da prancha:
Vista 04 - 3D

Prancha:
10/10

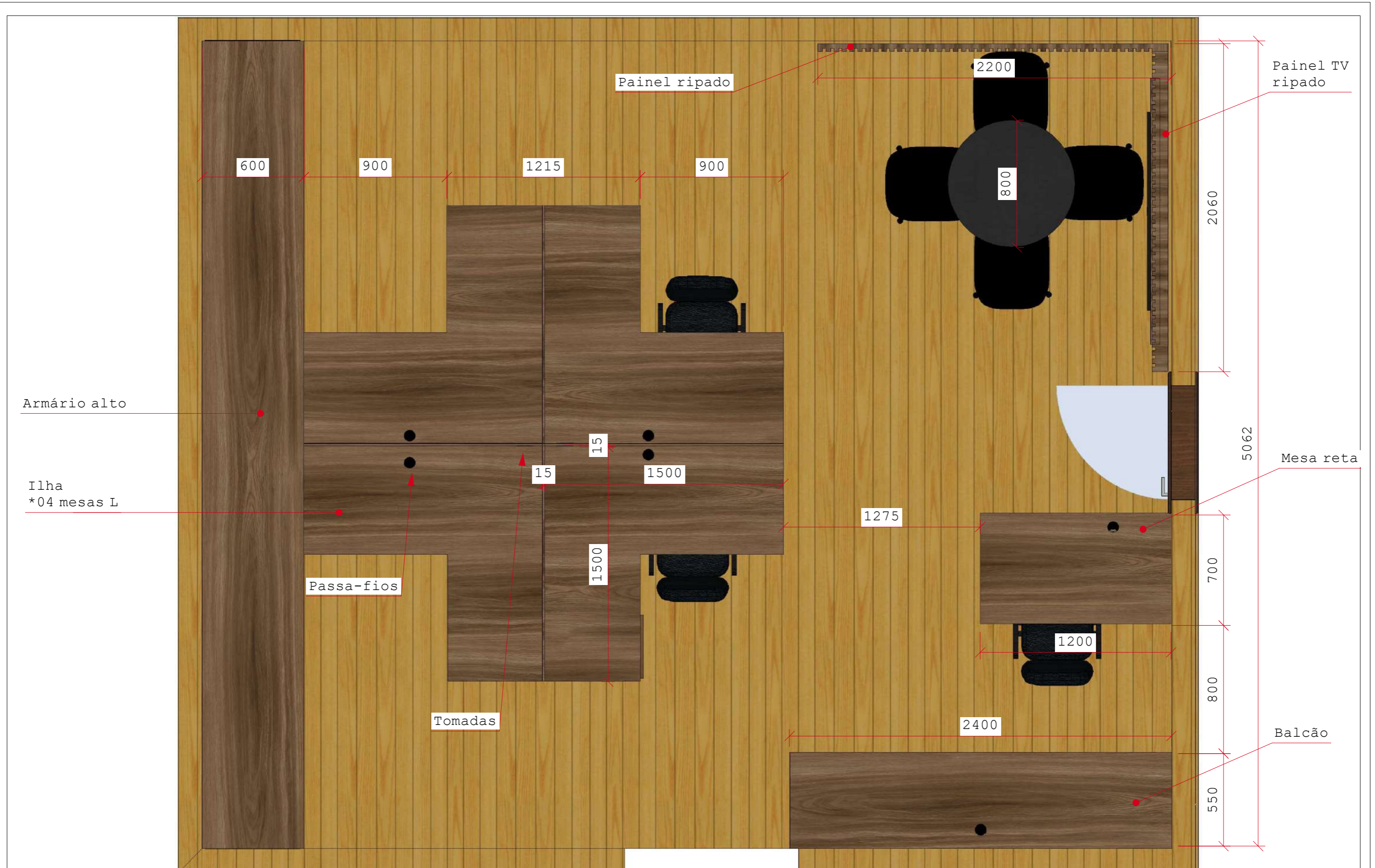

OBSERVAÇÕES:
 Todas as cores de mdf devem ser executadas conforme indicado em projeto. Pés, caixas, etc: mdf cor Ébano Chess (Arauco) | Tampos, engrossamentos, fechamentos: mdf cor Ameixa Negra (Arauco)
 PUXADOR: Gola alumínio | CORREDIÇAS: Telescópicas. | ACABAMENTOS LATERAIS E FUNDOS: 15mm | ENGROSSAMENTOS: mínimo 30mm. | Prever espaço para esconder a fiação, prever passa-fios nas mesas e bancadas, prever tomadas, etc. | * Todas as dimensões devem ser conferidas no local antes da execução. Havendo necessidade de alteração deve ser solicitado autorização do projetista.

Cliente:
 Prefeitura Municipal de Timbó

Sector:
 Comunicação

Data Projeto:
 Abril/2024

Data Aprovação:
 ___/___/___

Conteúdo da prancha:
 Planta baixa

Prancha:
 01/12

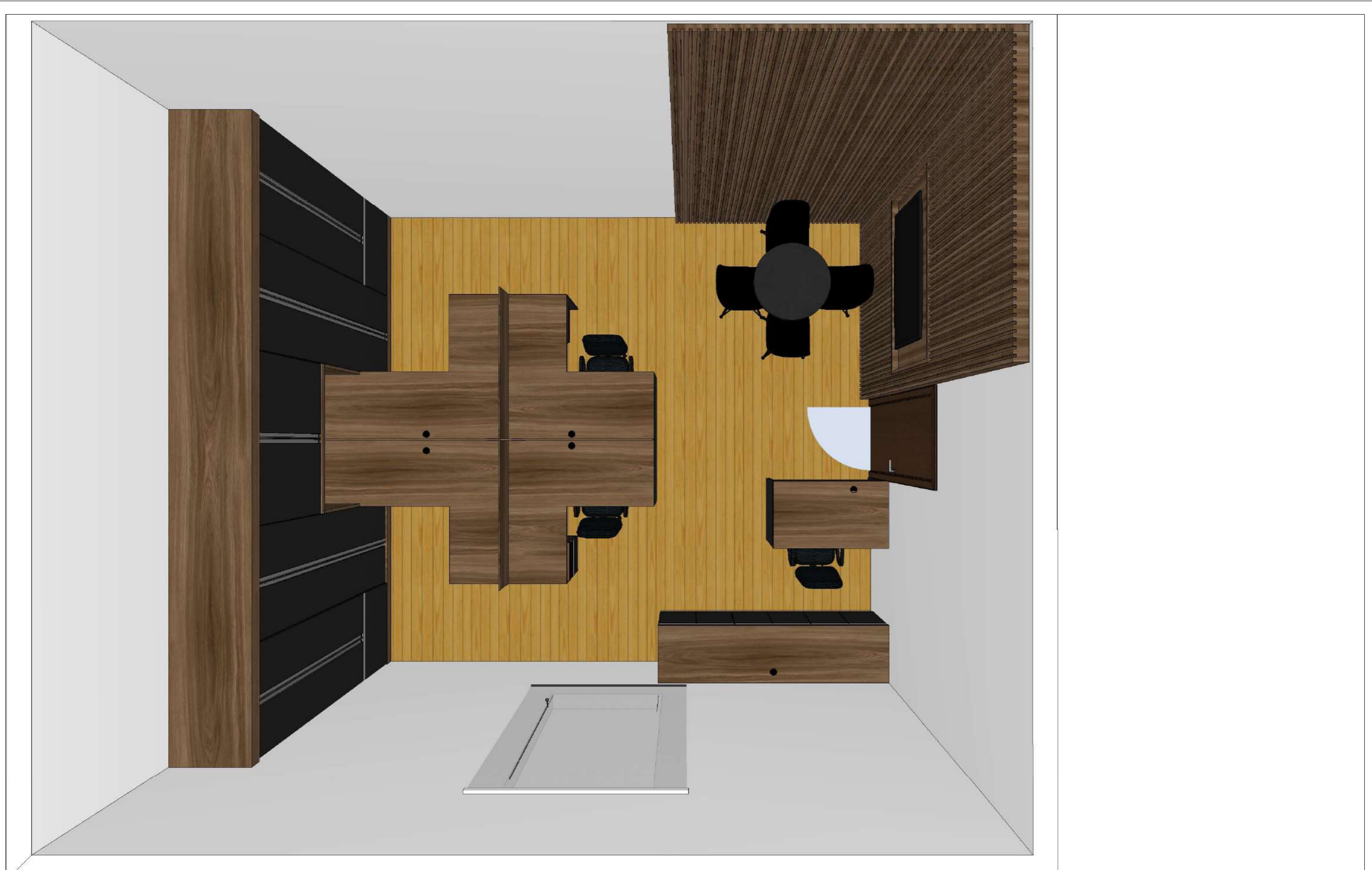

OBSERVAÇÕES:
Todas as cores de mdf devem ser executadas conforme indicado em projeto. Pés, caixas, etc: mdf cor Ébano Chess (Arauco) | Tampos, engrossamentos, fechamentos: mdf cor Ameixa Negra (Arauco) | PUXADOR: Gola alumínio | CORREDIÇAS: Telescópicas. | ACABAMENTOS LATERAIS E FUNDOS: 15mm | ENGROSSAMENTOS: mínimo 30mm. | Prever espaço para esconder a fiação, prever passa-fios nas mesas e bancadas, prever tomadas, etc. | * Todas as dimensões devem ser conferidas no local antes da execução. Havendo necessidade de alteração deve ser solicitado autorização do projetista.

Cliente:
Prefeitura Municipal de Timbó

Setor:
Comunicação

Data Projeto:
Abril/2024

Data Aprovação:
____/____/____

Conteúdo da prancha:
Planta baixa 3D

Prancha:
02/12

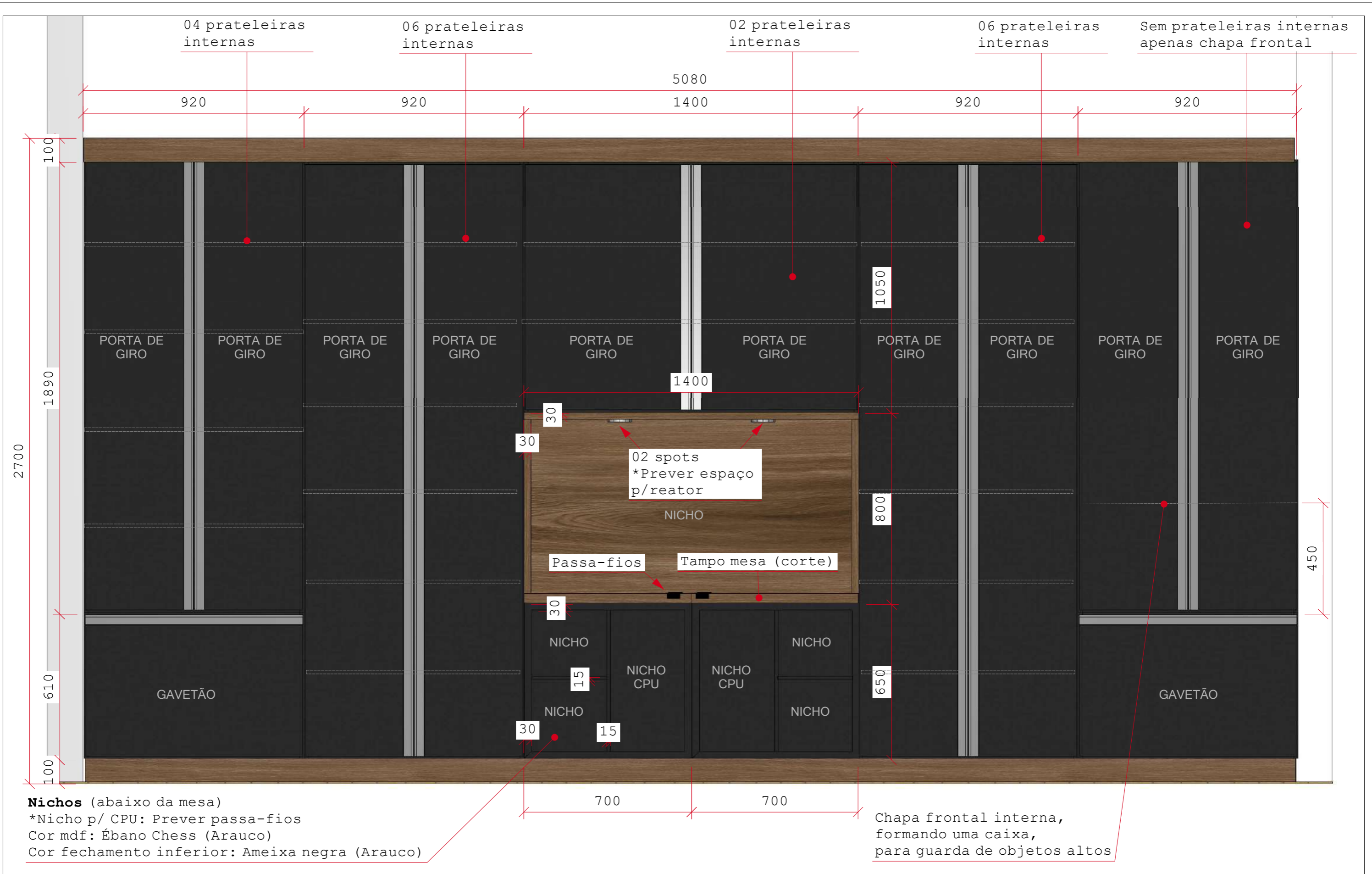

OBSERVAÇÕES:
 Todas as cores de mdf devem ser executadas conforme indicado em projeto. Pés, caixas, etc.: mdf cor Ébano Chess (Arauco) | Tampos, engrossamentos, fechamentos: mdf cor Ameixa Negra (Arauco)
 PUXADOR: Gola alumínio | CORREDIÇAS: Telescópicas. | ACABAMENTOS LATERAIS E FUNDOS: 15mm | ENGROSSAMENTOS: mínimo 30mm. | Prever espaço para esconder a fiação, prever passa-fios nas mesas e bancadas, prever tomadas, etc. | * Todas as dimensões devem ser conferidas no local antes da execução. Havendo necessidade de alteração deve ser solicitado autorização do projetista.

Cliente:
 Prefeitura Municipal de Timbó

Setor:
 Comunicação

Data Projeto:
 Abril/2024

Data Aprovação:
 ___/___/___

Conteúdo da prancha:
 Vista 01

Prancha:
 03/12



Parte livre sem prateleiras para guardar objetos altos

02 spots

NICHU

Nichos Nichos CPU

Mesa em corte Ela se estende até o nicho

Fechamento interno frontal

OBSERVAÇÕES:
 Todas as cores de mdf devem ser executadas conforme indicado em projeto. Pés, caixas, etc: mdf cor Ébano Chess (Arauco) | Tampos, engrossamentos, fechamentos: mdf cor Ameixa Negra (Arauco)
 PUXADOR: Gola alumínio | CORREDIÇAS: Telescópicas. | ACABAMENTOS LATERAIS E FUNDOS: 15mm | ENGROSSAMENTOS: mínimo 30mm. | Prever espaço para esconder a fiação, prever passa-fios nas mesas e bancadas, prever tomadas, etc. | * Todas as dimensões devem ser conferidas no local antes da execução. Havendo necessidade de alteração deve ser solicitado autorização do projetista.

Cliente:
 Prefeitura Municipal de Timbó

Sector:
 Comunicação

Data Projeto:
 Abril/2024

Data Aprovação:
 ___/___/___

Conteúdo da prancha:
 Vista 01 3D

Prancha:
 04/12

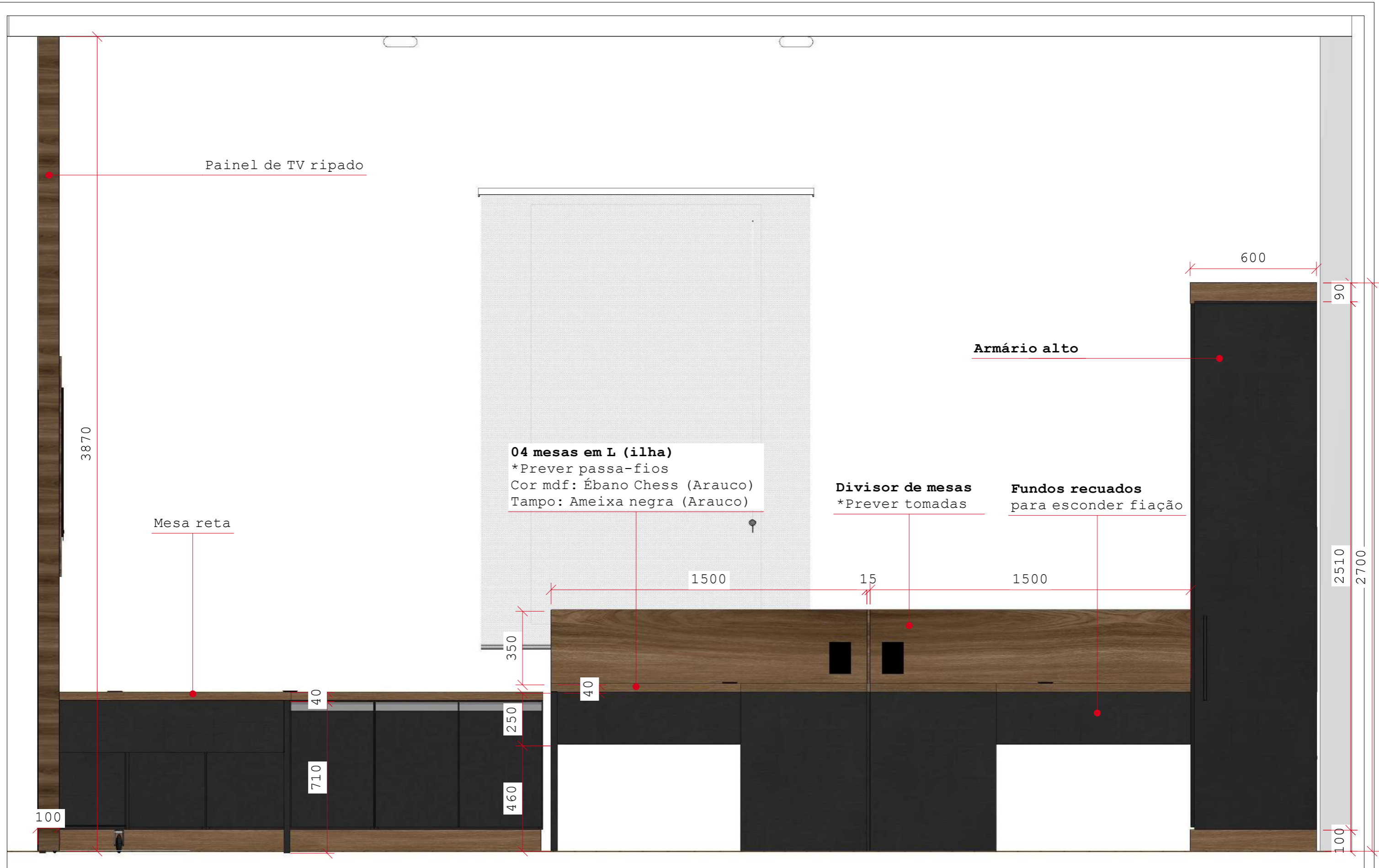

OBSERVAÇÕES:
 Todas as cores de mdf devem ser executadas conforme indicado em projeto. Pés, caixas, etc: mdf cor Ébano Chess (Arauco) | Tampos, engrossamentos, fechamentos: mdf cor Ameixa Negra (Arauco)
 PUXADOR: Gola alumínio | CORREDIÇAS: Telescópicas. | ACABAMENTOS LATERAIS E FUNDOS: 15mm | ENGROSSAMENTOS: mínimo 30mm. | Prever espaço para esconder a fiação, prever passa-fios nas mesas e bancadas, prever tomadas, etc. | * Todas as dimensões devem ser conferidas no local antes da execução. Havendo necessidade de alteração deve ser solicitado autorização do projetista.

Cliente:
 Prefeitura Municipal de Timbó

Sector:
 Comunicação

Data Projeto:
 Abril/2024

Data Aprovação:
 ___/___/___

Conteúdo da prancha:
 Vista 02

Prancha:
 05/12



OBSERVAÇÕES:
Todas as cores de mdf devem ser executadas conforme indicado em projeto. Pés, caixas, etc: mdf cor Ébano Chess (Arauco) | Tampos, engrossamentos, fechamentos: mdf cor Ameixa Negra (Arauco) | PUXADOR: Gola alumínio | CORREDIÇAS: Telescópicas. | ACABAMENTOS LATERAIS E FUNDOS: 15mm | ENGROSSAMENTOS: mínimo 30mm. | Prever espaço para esconder a fiação, prever passa-fios nas mesas e bancadas, prever tomadas, etc. | * Todas as dimensões devem ser conferidas no local antes da execução. Havendo necessidade de alteração deve ser solicitado autorização do projetista.

Cliente:
Prefeitura Municipal de Timbó

Setor:
Comunicação

Data Projeto:
Abril/2024

Data Aprovação:
____/____/____

Conteúdo da prancha:
Vista 02

Prancha:
06/12

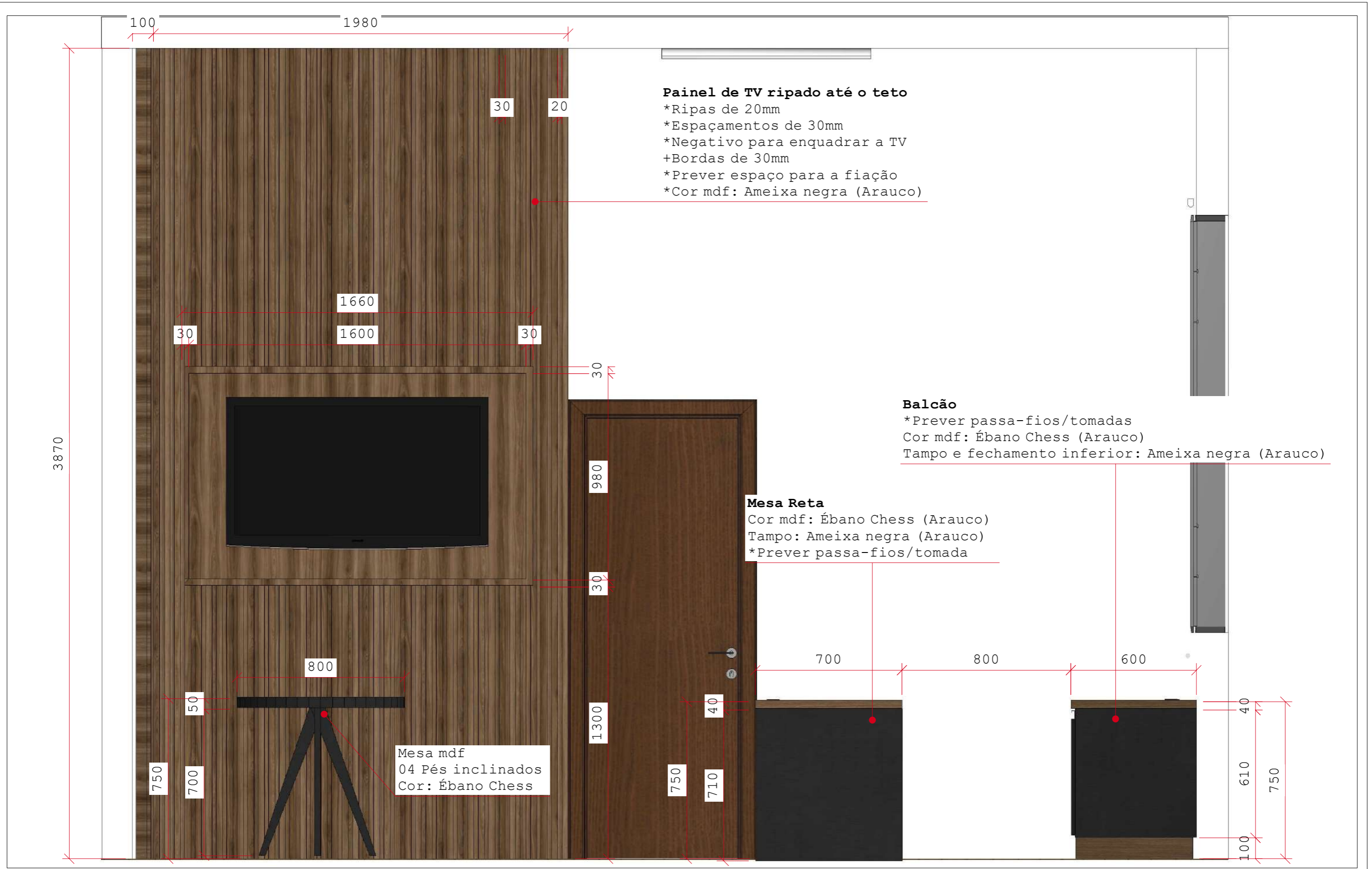

Painel de TV ripado até o teto
 *Ripas de 20mm
 *Espaçamentos de 30mm
 *Negativo para enquadrar a TV
 +Bordas de 30mm
 *Prever espaço para a fiação
 *Cor mdf: Ameixa negra (Arauco)

Balcão
 *Prever passa-fios/tomadas
 Cor mdf: Ébano Chess (Arauco)
 Tampo e fechamento inferior: Ameixa negra (Arauco)

Mesa Reta
 Cor mdf: Ébano Chess (Arauco)
 Tampo: Ameixa negra (Arauco)
 *Prever passa-fios/tomada

Mesa mdf
 04 Pés inclinados
 Cor: Ébano Chess

OBSERVAÇÕES:
 Todas as cores de mdf devem ser executadas conforme indicado em projeto. Pés, caixas, etc: mdf cor Ébano Chess (Arauco) | Tampos, engrossamentos, fechamentos: mdf cor Ameixa Negra (Arauco)
 PUXADOR: Gola alumínio | CORREDIÇAS: Telescópicas. | ACABAMENTOS LATERAIS E FUNDOS: 15mm | ENGROSSAMENTOS: mínimo 30mm. | Prever espaço para esconder a fiação, prever passa-fios nas mesas e bancadas, prever tomadas, etc. | * Todas as dimensões devem ser conferidas no local antes da execução. Havendo necessidade de alteração deve ser solicitado autorização do projetista.

Cliente:
 Prefeitura Municipal de Timbó

Setor:
 Comunicação

Data Projeto:
 Abril/2024

Data Aprovação:
 ___/___/___

Conteúdo da prancha:
 Vista 03

Prancha:
 07/12



OBSERVAÇÕES:

Todas as cores de mdf devem ser executadas conforme indicado em projeto. Pés, caixas, etc: mdf cor Ébano Chess (Arauco) | Tampos, engrossamentos, fechamentos: mdf cor Ameixa Negra (Arauco) | PUXADOR: Gola alumínio | CORREDIÇAS: Telescópicas. | ACABAMENTOS LATERAIS E FUNDOS: 15mm | ENGROSSAMENTOS: mínimo 30mm. | Prever espaço para esconder a fiação, prever passa-fios nas mesas e bancadas, prever tomadas, etc. | * Todas as dimensões devem ser conferidas no local antes da execução. Havendo necessidade de alteração deve ser solicitada autorização do projetista.

Cliente:
Prefeitura Municipal de Timbó

Setor:
Comunicação

Data Projeto:
Abril/2024

Data Aprovação:
____/____/____

Conteúdo da prancha:
Vista 03 3D

Prancha:
08/12

Bancada

- *Cor mdf: Ébano Chess (Arauco)
- Tampo e fechamento inferior: Ameixa negra (Arauco)
- *06 portas de giro
- Puxador gola
- *01 prateleira interna intermediária

Passa-fios



OBSERVAÇÕES:
Todas as cores de mdf devem ser executadas conforme indicado em projeto. Pés, caixas, etc: mdf cor Ébano Chess (Arauco) | Tampos, engrossamentos, fechamentos: mdf cor Ameixa Negra (Arauco)
PUXADOR: Gola alumínio | CORREDIÇAS: Telescópicas. | ACABAMENTOS LATERAIS E FUNDOS: 15mm |
ENGROSSAMENTOS: mínimo 30mm. | Prever espaço para esconder a fiação, prever passa-fios nas mesas e bancadas, prever tomadas, etc. | * Todas as dimensões devem ser conferidas no local antes da execução. Havendo necessidade de alteração deve ser solicitado autorização do projetista.

Cliente:
Prefeitura Municipal de Timbó

Setor:
Comunicação

Data Projeto:
Abril/2024

Data Aprovação:
____/____/____

Conteúdo da prancha:
Vista 04

Prancha:
09/12



OBSERVAÇÕES:
Todas as cores de mdf devem ser executadas conforme indicado em projeto. Pés, caixas, etc: mdf cor Ébano Chess (Arauco) | Tampos, engrossamentos, fechamentos: mdf cor Ameixa Negra (Arauco)
PUXADOR: Gola alumínio | CORREDIÇAS: Telescópicas. | ACABAMENTOS LATERAIS E FUNDOS: 15mm | ENGROSSAMENTOS: mínimo 30mm. | Prever espaço para esconder a fiação, prever passa-fios nas mesas e bancadas, prever tomadas, etc. | * Todas as dimensões devem ser conferidas no local antes da execução. Havendo necessidade de alteração deve ser solicitado autorização do projetista.

Cliente:
Prefeitura Municipal de Timbó

Setor:
Comunicação

Data Projeto:
Abril/2024

Data Aprovação:
____/____/____

Conteúdo da prancha:
Vista 04 - 3D

Prancha:
10/12

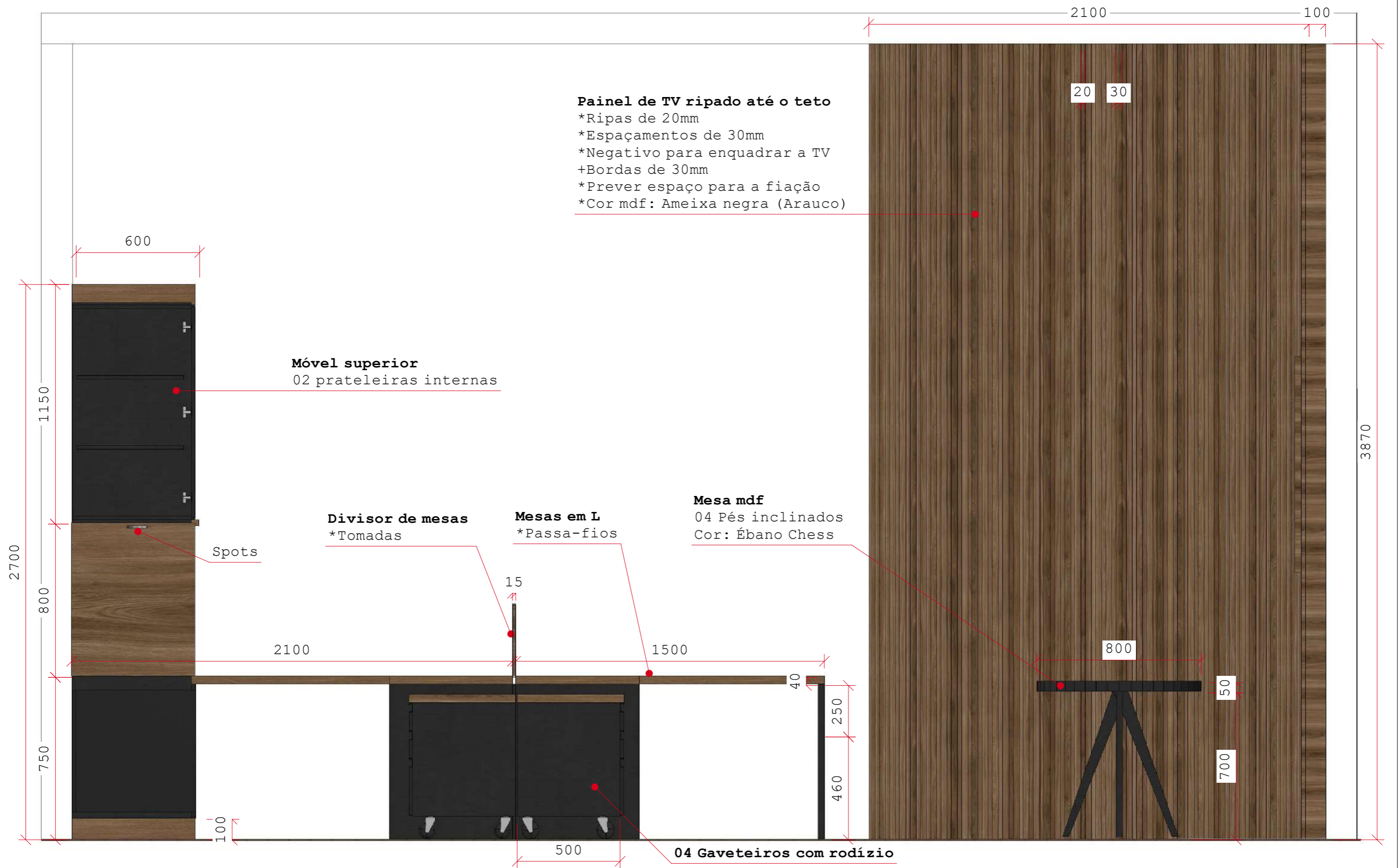

OBSERVAÇÕES:
 Todas as cores de mdf devem ser executadas conforme indicado em projeto. Pés, caixas, etc.: mdf cor Ébano Chess (Arauco) | Tampos, engrossamentos, fechamentos: mdf cor Ameixa Negra (Arauco)
 PUXADOR: Gola alumínio | CORREDIÇAS: Telescópicas. | ACABAMENTOS LATERAIS E FUNDOS: 15mm | ENGROSSAMENTOS: mínimo 30mm. | Prever espaço para esconder a fiação, prever passa-fios nas mesas e bancadas, prever tomadas, etc. | * Todas as dimensões devem ser conferidas no local antes da execução. Havendo necessidade de alteração deve ser solicitado autorização do projetista.

Cliente:
 Prefeitura Municipal de Timbó

Setor:
 Comunicação

Data Projeto:
 Abril/2024

Data Aprovação:
 ___/___/___

Conteúdo da prancha:
 Vista 05

Prancha:
 11/12



OBSERVAÇÕES:
Todas as cores de mdf devem ser executadas conforme indicado em projeto. Pés, caixas, etc: mdf cor Ébano Chess (Arauco) | Tampos, engrossamentos, fechamentos: mdf cor Ameixa Negra (Arauco) | PUXADOR: Gola alumínio | CORREDIÇAS: Telescópicas. | ACABAMENTOS LATERAIS E FUNDOS: 15mm | ENGROSSAMENTOS: mínimo 30mm. | Prever espaço para esconder a fiação, prever passa-fios nas mesas e bancadas, prever tomadas, etc. | * Todas as dimensões devem ser conferidas no local antes da execução. Havendo necessidade de alteração deve ser solicitado autorização do projetista.

Cliente:
Prefeitura Municipal de Timbó

Setor:
Comunicação

Data Projeto:
Abril/2024

Data Aprovação:

___/___/___

Conteúdo da prancha:
Vista 05 3D

Prancha:
12/12

Balcão

Cor mdf: Ébano Chess (Arauco)
Tampo e fechamento inferior: Ameixa negra (Arauco)
04 portas de giro
Puxador gola
01 prateleira interna
+Espaço frigobar
*Prever tomadas/passa-fios

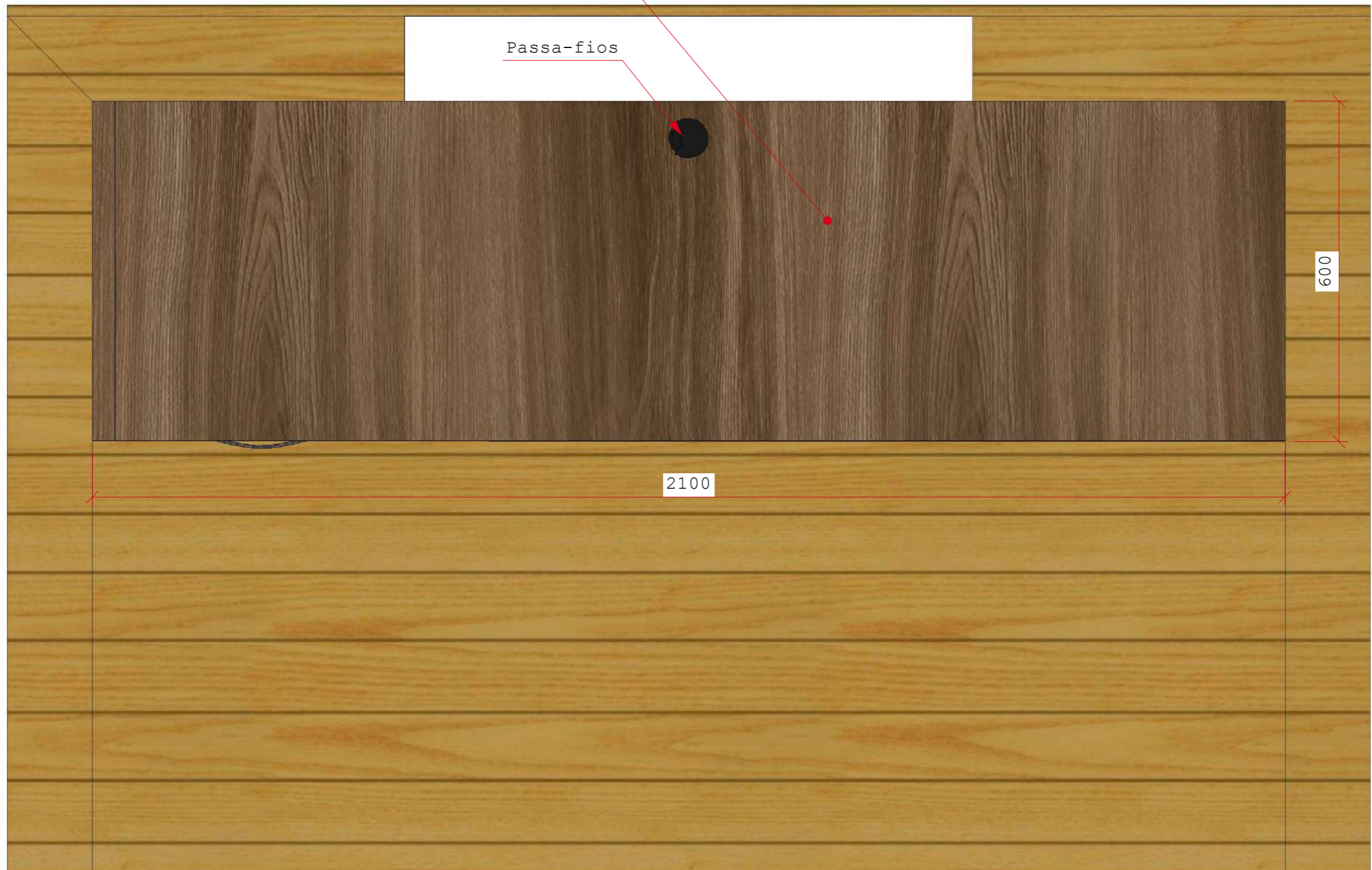

OBSERVAÇÕES:

Todas as cores de mdf devem ser executadas conforme indicado em projeto. Portas, caixas, etc: mdf cor Ébano Chess (Arauco) | Tampos, fechamentos: mdf cor Ameixa Negra (Arauco)
PUXADOR: Gola alumínio | CORREDIÇAS: Telescópicas. | ACABAMENTOS LATERAIS E FUNDOS: 15mm | ENGROSSAMENTOS: mínimo 30mm. | Prever passa-fios nas bancadas, prever tomadas, etc. | * Todas as dimensões devem ser conferidas no local antes da execução. Havendo necessidade de alteração deve ser solicitado autorização do projetista.

Cliente:
Prefeitura Municipal de Timbó

Setor:
Copa gabinete

Data Projeto:
Abril / 2024

Data Aprovação:
____/____/____

Conteúdo da prancha:
Planta baixa

Responsável:
01/03

Balcão

Cor mdf: Ébano Chess (Arauco)
Tampo e fechamento inferior: Ameixa negra (Arauco)
04 portas de correr
Puxador gola
01 prateleira interna
+ Espaço para frigobar
*Prever tomadas/passa-fios

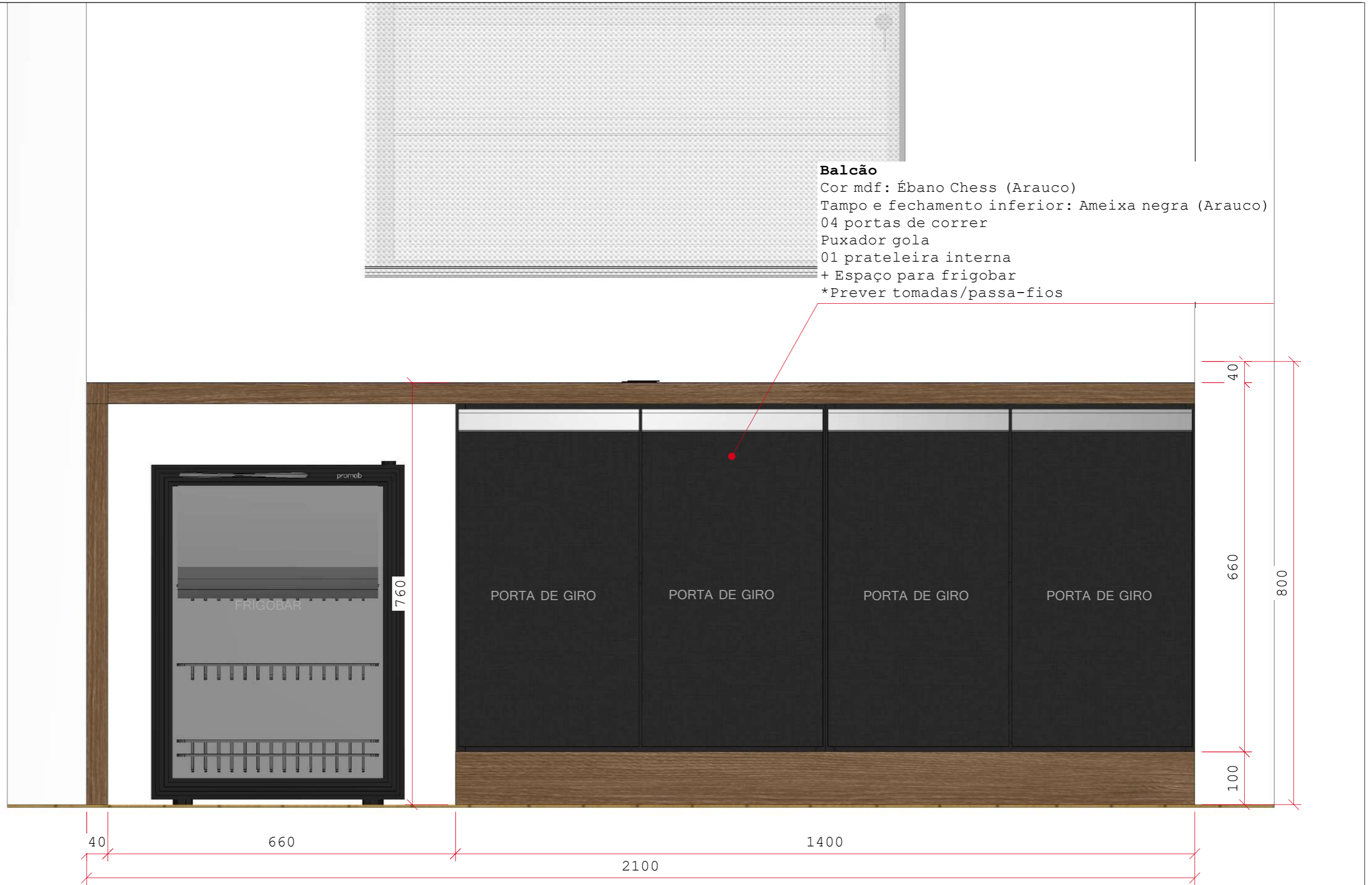

OBSERVAÇÕES:
Todas as cores de mdf devem ser executadas conforme indicado em projeto. Portas, caixas, etc.: mdf cor Ébano Chess (Arauco) | Tampos, fechamentos: mdf cor Ameixa Negra (Arauco)
PUXADOR: Gola alumínio | CORREDIÇAS: Telescópicas. | ACABAMENTOS LATERAIS E FUNDOS: 15mm | ENGROSSAMENTOS: mínimo 30mm. | Prever passa-fios nas bancadas, prever tomadas, etc. | * Todas as dimensões devem ser conferidas no local antes da execução. Havendo necessidade de alteração deve ser solicitado autorização do projetista.

Cliente:
Prefeitura Municipal de Timbó

Sector:
Copa gabinete

Data Projeto:
Abril / 2024

Data Aprovação:
____/____/____

Conteúdo da prancha:
Vista balcão

Responsável:
02/03



OBSERVAÇÕES:

Todas as cores de mdf devem ser executadas conforme indicado em projeto. Portas, caixas, etc: mdf cor Ébano Chess (Arauco) | Tampos, fechamentos: mdf cor Ameixa Negra (Arauco) | PUXADOR: Gola alumínio | CORREDIÇAS: Telescópicas. | ACABAMENTOS LATERAIS E FUNDOS: 15mm | ENGROSSAMENTOS: mínimo 30mm. | Prever passa-fios nas bancadas, prever tomadas, etc. | * Todas as dimensões devem ser conferidas no local antes da execução. Havendo necessidade de alteração deve ser solicitado autorização do projetista.

Cliente:
Prefeitura Municipal de Timbó

Setor:
Copa gabinete

Data Projeto:
Abril / 2024

Data Aprovação:
____/____/____

Conteúdo da prancha:
Vista balcão 3D

Responsável:
03/03

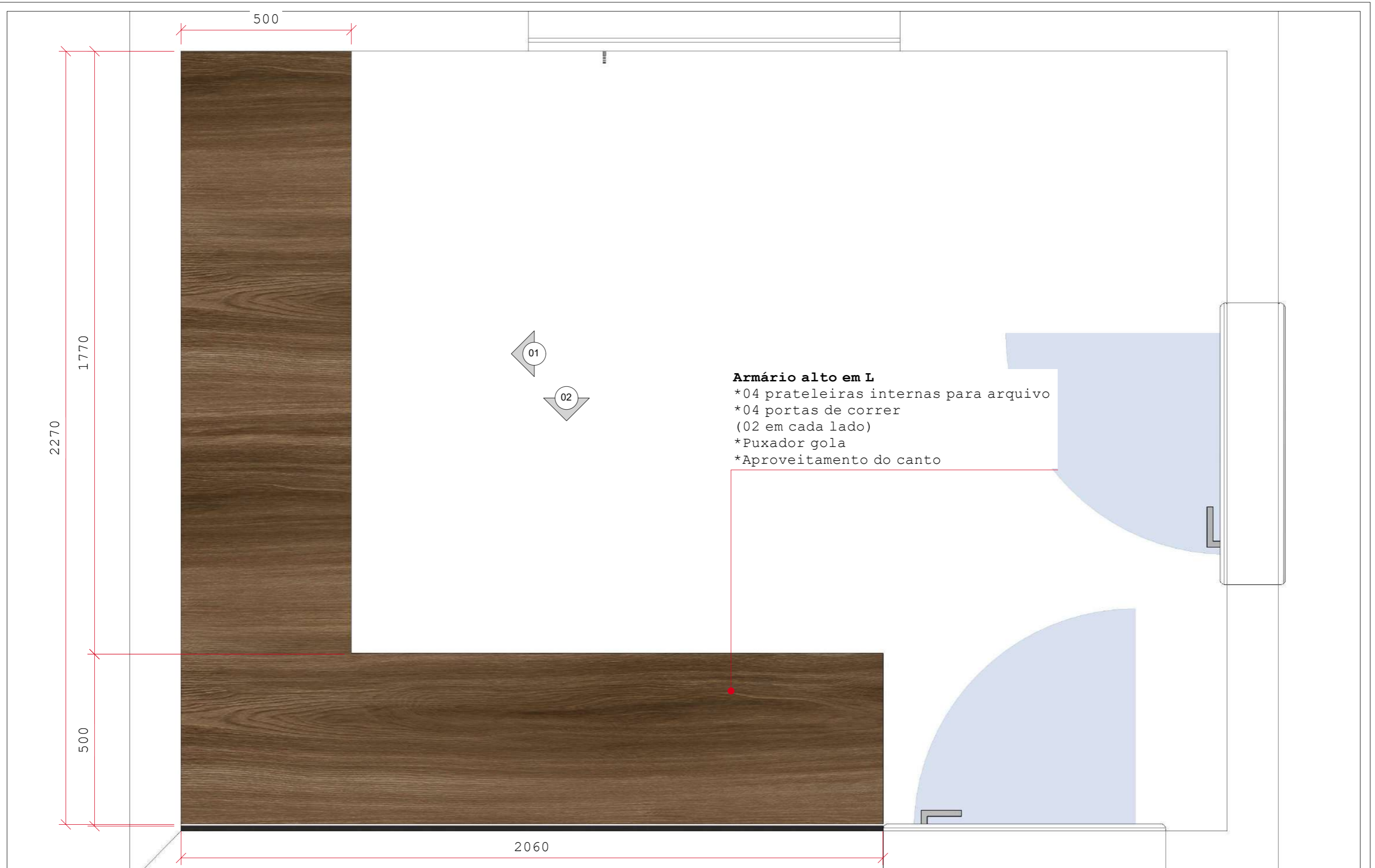

Armário alto em L

- *04 prateleiras internas para arquivo
- *04 portas de correr (02 em cada lado)
- *Puxador gola
- *Aproveitamento do canto

OBSERVAÇÕES:
 Todas as cores de mdf devem ser executadas conforme indicado em projeto. Pés, caixas, portas: mdf cor Ébano Chess (Arauco) | E ngrossamentos e fechamentos: mdf cor Ameixa Negra (Arauco)
 PUXADOR: Gola alumínio | CORREDIÇAS: Telescópicas. | ACABAMENTOS LATERAIS E FUNDOS: 15mm |
 ENGROSSAMENTOS: mínimo 30mm. | * Todas as dimensões devem ser conferidas no local antes da execução. Havendo necessidade de alteração deve ser solicitado autorização do projetista.

Cliente:
 Prefeitura Municipal de Timbó

Setor:
 Arquivo

Data Projeto:
 Abril / 2024

Data Aprovação:
 ____/____/____

Conteúdo da Prancha:
 Planta baixa

Prancha:
 01/06



OBSERVAÇÕES:

Todas as cores de mdf devem ser executadas conforme indicado em projeto. Pés, caixas, portas: mdf cor Ébano Chess (Arauco) | Engrossamentos e fechamentos: mdf cor Ameixa Negra (Arauco) | PUXADOR: Gola alumínio | CORREDIÇAS: Telescópicas. | ACABAMENTOS LATERAIS E FUNDOS: 15mm | ENGROSSAMENTOS: mínimo 30mm. | * Todas as dimensões devem ser conferidas no local antes da execução. Havendo necessidade de alteração deve ser solicitado autorização do projetista.

Cliente:
Prefeitura Municipal de Timbó

Setor:
Arquivo

Data Projeto:
Abril/2024

Data Aprovação:
____/____/____

Conteúdo da prancha:
Planta baixa 3D

Prancha:
02/06

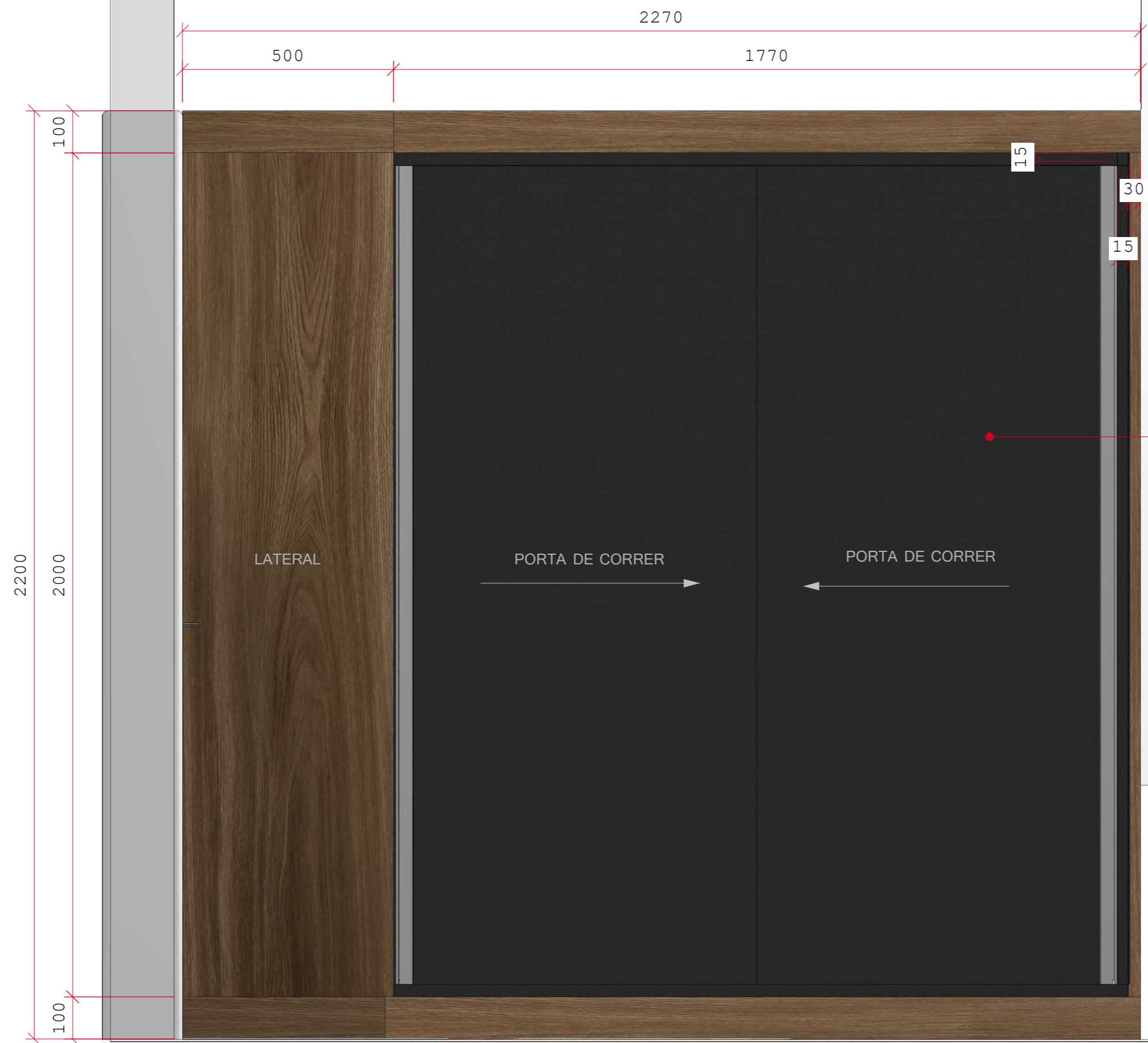

Armário alto em L
 *04 prateleiras internas
 *02 portas de correr neste lado
 Cor: Ébano Chess (Arauco)
 *puxador gola
 *Engrossamento lateral 30mm
 Cor: Ameixa negra (Arauco)
 *Fechamento superior e inferior
 Cor: Ameixa negra (Arauco)

OBSERVAÇÕES:
 Todas as cores de mdf devem ser executadas conforme indicado em projeto. Pés, caixas, portas: mdf cor Ébano Chess (Arauco) | E ngrossamentos e fechamentos: mdf cor Ameixa Negra (Arauco)
 PUXADOR: Gola alumínio | CORREDIÇAS: Telescópicas. | ACABAMENTOS LATERAIS E FUNDOS: 15mm | ENGROSSAMENTOS: mínimo 30mm. | * Todas as dimensões devem ser conferidas no local antes da execução. Havendo necessidade de alteração deve ser solicitado autorização do projetista.

Cliente:
 Prefeitura Municipal de Timbó

Setor:
 Arquivo

Data Projeto:
 Abril/2024

Data Aprovação:
 ____/____/____

Conteúdo da Prancha:
 Vista 01

Prancha:
 03/06



OBSERVAÇÕES:

Todas as cores de mdf devem ser executadas conforme indicado em projeto. Pés, caixas, portas: mdf cor Ébano Chess (Arauco) | E ngrossamentos e fechamentos: mdf cor Ameixa Negra (Arauco) | PUXADOR: Gola alumínio | CORREDIÇAS: Telescópicas. | ACABAMENTOS LATERAIS E FUNDOS: 15mm | ENGROSSAMENTOS: mínimo 30mm. | * Todas as dimensões devem ser conferidas no local antes da execução. Havendo necessidade de alteração deve ser solicitado autorização do projetista.

Cliente:
Prefeitura Municipal de Timbó

Setor:
Arquivo

Data Projeto:
Abril/2024

Data Aprovação:

____/____/____

Conteúdo da prancha:
Vista 01 3D

Prancha:
04/06

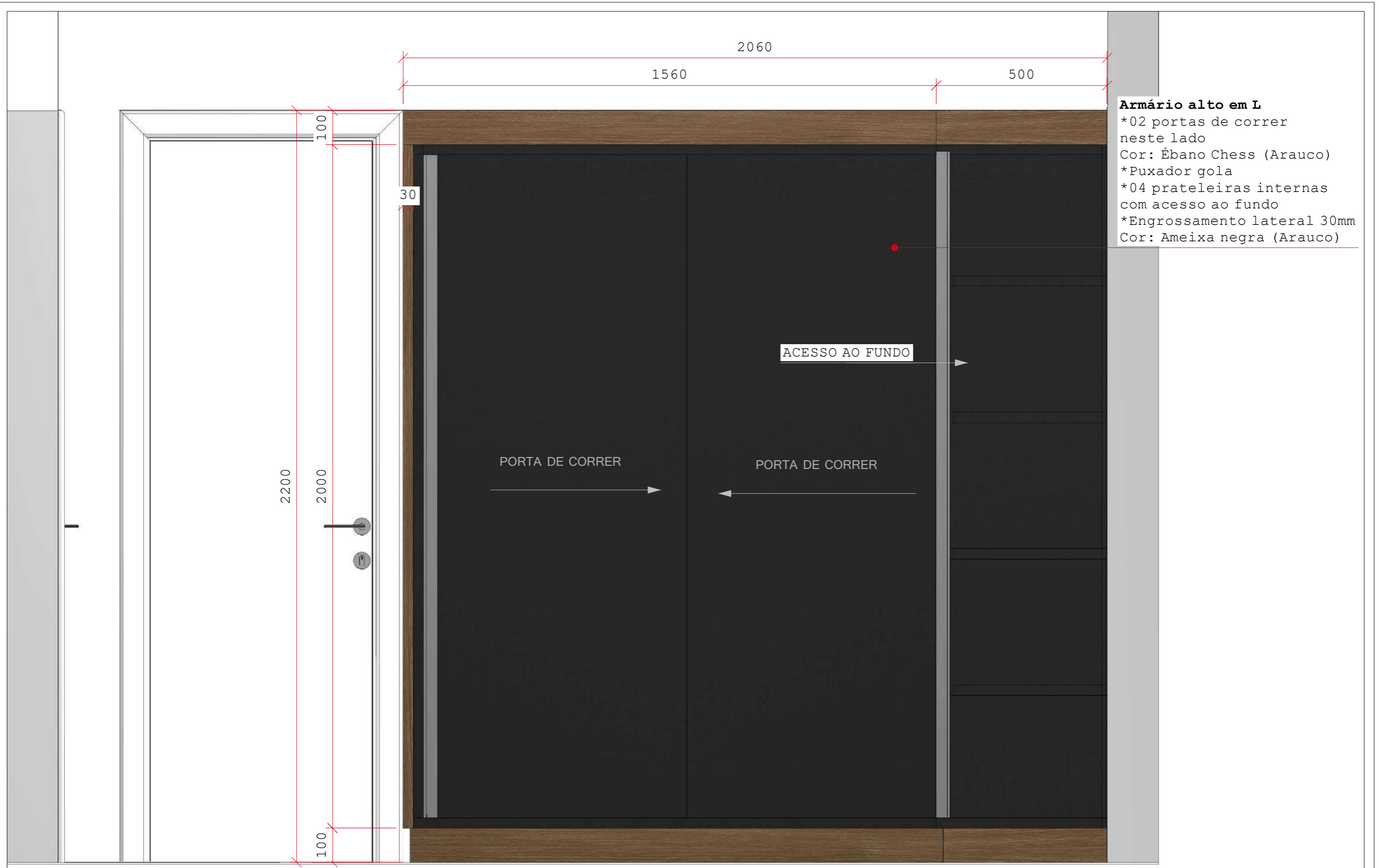

Armário alto em L
 *02 portas de correr neste lado
 Cor: Ébano Chess (Arauco)
 *Puxador gola
 *04 prateleiras internas com acesso ao fundo
 *Engrossamento lateral 30mm
 Cor: Ameixa negra (Arauco)

ACESSO AO FUNDO

PORTA DE CORRER

PORTA DE CORRER

2200

2000

100

100

30

2060

1560

500

OBSERVAÇÕES:
 Todas as cores de mdf devem ser executadas conforme indicado em projeto. Pés, caixas, portas: mdf cor Ébano Chess (Arauco) | E ngrossamentos e fechamentos: mdf cor Ameixa Negra (Arauco)
 PUXADOR: Gola alumínio | CORREDIÇAS: Telescópicas. | ACABAMENTOS LATERAIS E FUNDOS: 15mm | ENGROSSAMENTOS: mínimo 30mm. | * Todas as dimensões devem ser conferidas no local antes da execução. Havendo necessidade de alteração deve ser solicitado autorização do projetista.

Cliente:
 Prefeitura Municipal de Timbó

Setor:
 Arquivo

Data Projeto:
 Abril/2024

Data Aprovação:
 ____/____/____

Conteúdo da prancha:
 Vista 02

Prancha:
 05/06

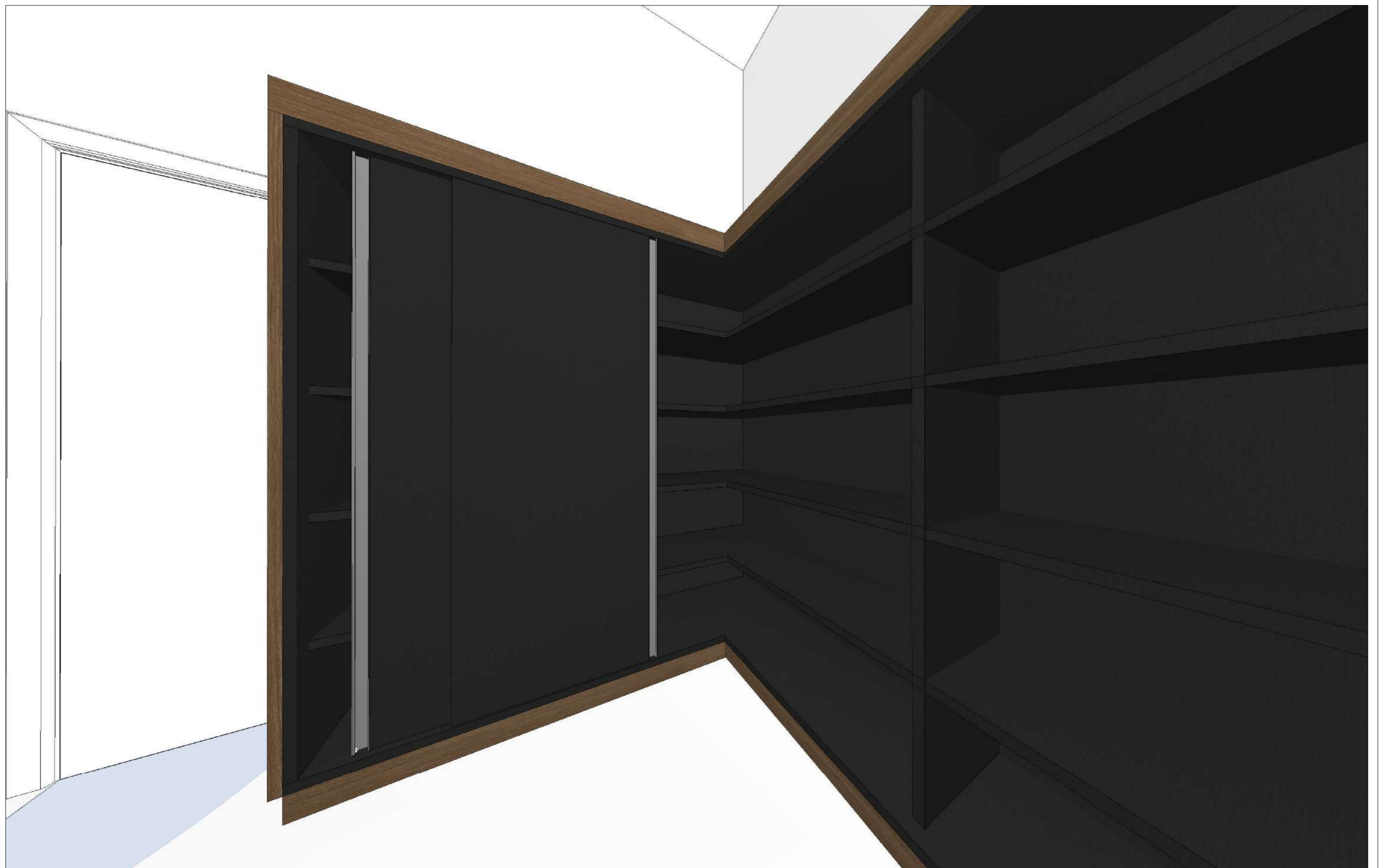

OBSERVAÇÕES:

Todas as cores de mdf devem ser executadas conforme indicado em projeto. Pés, caixas, portas: mdf cor Ébano Chess (Arauco) | Engrossamentos e fechamentos: mdf cor Ameixa Negra (Arauco) | PUXADOR: Gola alumínio | CORREDIÇAS: Telescópicas. | ACABAMENTOS LATERAIS E FUNDOS: 15mm | ENGROSSAMENTOS: mínimo 30mm. | * Todas as dimensões devem ser conferidas no local antes da execução. Havendo necessidade de alteração deve ser solicitado autorização do projetista.

Cliente:
Prefeitura Municipal de Timbó

Setor:
Arquivo

Data Projeto:
Abril/2024

Data Aprovação:
____/____/____

Conteúdo da prancha:
Vista 02 3D

Prancha:
06/06

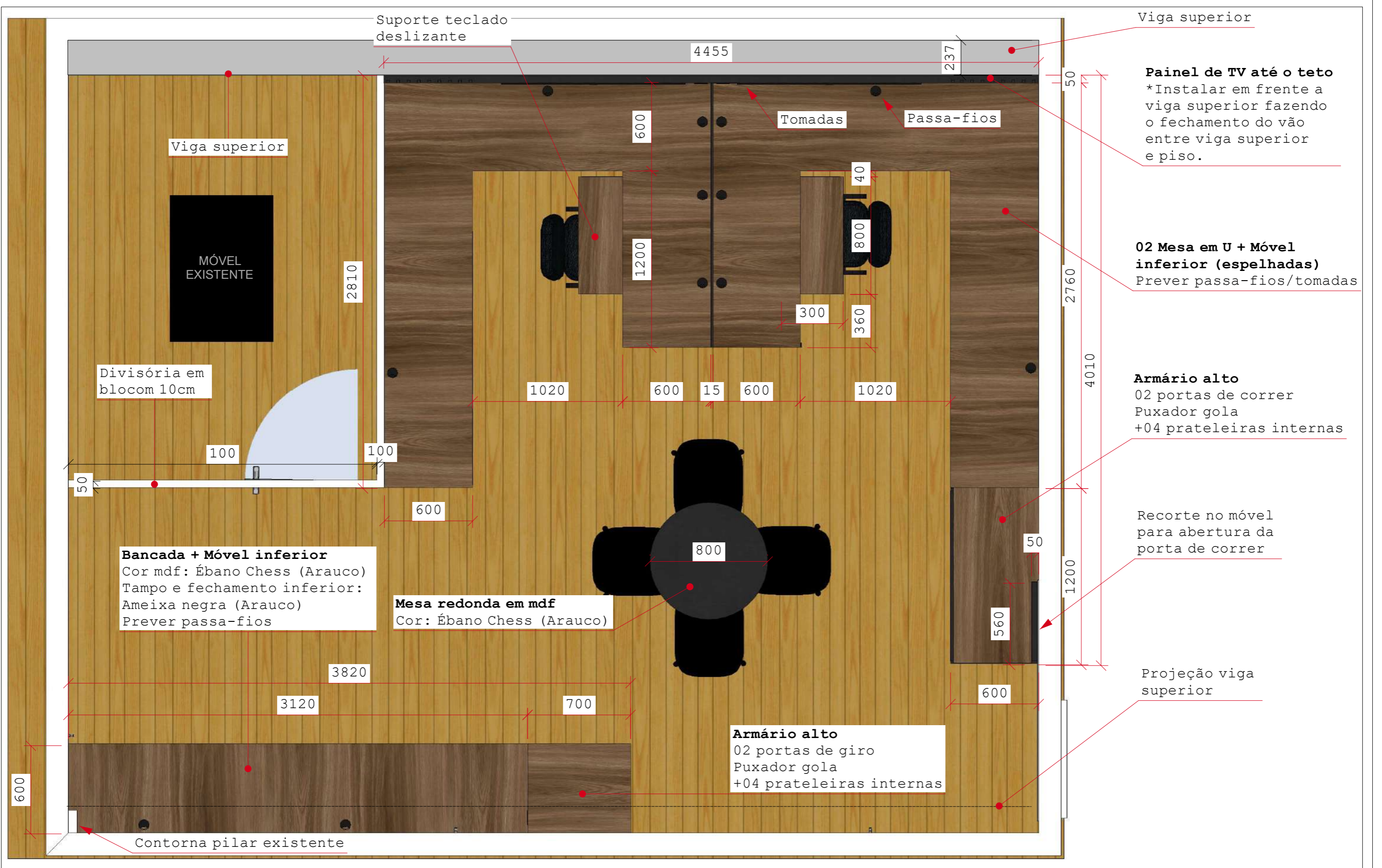

OBSERVAÇÕES:
 Todas as cores de mdf devem ser executadas conforme indicado em projeto. Pés, caixas, etc: mdf cor Ébano Chess (Arauco) | Tampas, engrossamentos, fechamentos: mdf cor Ameixa Negra (Arauco)
 PUXADOR: Gola alumínio | CORREDIÇAS: Telescópicas. | ACABAMENTOS LATERAIS E FUNDOS: 15mm | ENGROSSAMENTOS: mínimo 30mm. | Prever espaço para esconder a fiação, prever passa-fios nas mesas e bancadas, prever tomadas, etc. | * Todas as dimensões devem ser conferidas no local antes da execução. Havendo necessidade de alteração deve ser solicitado autorização do projetista.

Cliente:
 Prefeitura Municipal de Timbó

Setor
 T.I.

Data Projeto:

Data Aprovação:

Observação:
 Planta baixa

Responsável:
 01/13



OBSERVAÇÕES:
 Todas as cores de mdf devem ser executadas conforme indicado em projeto. Pés, caixas, etc: mdf cor Ébano Chess (Arauco) | Tampos, engrossamentos, fechamentos: mdf cor Ameixa Negra (Arauco)
 PUXADOR: Gola alumínio | CORREDIÇAS: Telescópicas. | ACABAMENTOS LATERAIS E FUNDOS: 15mm | ENGROSSAMENTOS: mínimo 30mm. | Prever espaço para esconder a fiação, prever passa-fios nas mesas e bancadas, prever tomadas, etc. | * Todas as dimensões devem ser conferidas no local antes da execução. Havendo necessidade de alteração deve ser solicitado autorização do projetista.

Cliente:
 Prefeitura Municipal de Timbó

Setor
 T.I.

Data Projeto:
 ___/___/___

Data Aprovação:
 ___/___/___

Observação:
 Planta baixa 3D

Responsável:
 02/13



Armário alto
 *02 portas de giro
 *04 prateleiras internas
 Cor mdf: Ébano Chess (Arauco)
 Fechamento inferior e superior: Ameixa negra (Arauco)
 Puxador gola

Móvel inferior
 *01 prateleira interna
 *04 portas de giro
 *Puxador gola
 *Cor mdf: Ébano Chess (Arauco)
 Tampo (bancada) e fechamento inferior:
 Ameixa negra (Arauco)
 *Prever passa-fio

Bancada
 Contorna o pilar existente (dente à direita)
 Cor mdf tampo e lateral direita: Ameixa negra (Arauco)
 fundo: Ébano Chess (Arauco)
 *Prever passa-fios

Coluna existente

Contorna coluna

OBSERVAÇÕES:
 Todas as cores de mdf devem ser executadas conforme indicado em projeto. Pés, caixas, etc: mdf cor Ébano Chess (Arauco) | Tampos, engrossamentos, fechamentos: mdf cor Ameixa Negra (Arauco)
 PUXADOR: Gola alumínio | CORREDIÇAS: Telescópicas. | ACABAMENTOS LATERAIS E FUNDOS: 15mm |
 ENGROSSAMENTOS: mínimo 30mm. | Prever espaço para esconder a fiação, prever passa-fios nas mesas e bancadas, prever tomadas, etc. | * Todas as dimensões devem ser conferidas no local antes da execução. Havendo necessidade de alteração deve ser solicitado autorização do projetista.

Cliente:
 Prefeitura Municipal de Timbó

Setor
 T.I.

Data Projeto:
 ___/___/___

Data Aprovação:
 ___/___/___

Observação:
 Vista 01

Responsável:
 03/13



OBSERVAÇÕES:
Todas as cores de mdf devem ser executadas conforme indicado em projeto. Pés, caixas, etc: mdf cor Ébano Chess (Arauco) | Tampos, engrossamentos, fechamentos: mdf cor Ameixa Negra (Arauco)
PUXADOR: Gola alumínio | CORREDIÇAS: Telescópicas. | ACABAMENTOS LATERAIS E FUNDOS: 15mm | ENGROSSAMENTOS: mínimo 30mm. | Prever espaço para esconder a fiação, prever passa-fios nas mesas e bancadas, prever tomadas, etc. | * Todas as dimensões devem ser conferidas no local antes da execução. Havendo necessidade de alteração deve ser solicitado autorização do projetista.

Cliente:
Prefeitura Municipal de Timbó

Setor
T.I.

Data Projeto:

___/___/___

Data Aprovação:

___/___/___

Observação:
Vista 01 - 3D

Responsável:
04/13

Painel de TV

Trilho da porta corre por trás do armário

Armário alto

- *04 prateleiras internas
- *02 portas de correr
- *Puxador gola
- *Prever recorte no fundo do móvel para abertura da porta de correr

02 Mesas em U + Móvel inferior

- *02 portas de correr
- +01 prateleira interna
- *Gaveteiro: 01 gavetão + 02 gavetas
- *Puxador gola
- 02 nichos
- *Cor mdf: Ébano Chess (Arauco)
- Tampo + fechamento inferior: Ameixa negra (Arauco)



OBSERVAÇÕES:
Todas as cores de mdf devem ser executadas conforme indicado em projeto. Pés, caixas, etc: mdf cor Ébano Chess (Arauco) | Tampos, engrossamentos, fechamentos: mdf cor Ameixa Negra (Arauco)
PUXADOR: Gola alumínio | CORREDIÇAS: Telescópicas. | ACABAMENTOS LATERAIS E FUNDOS: 15mm |
ENGROSSAMENTOS: mínimo 30mm. | Prever espaço para esconder a fiação, prever passa-fios nas mesas e bancadas, prever tomadas, etc. | * Todas as dimensões devem ser conferidas no local antes da execução. Havendo necessidade de alteração deve ser solicitado autorização do projetista.

Cliente:
Prefeitura Municipal de Timbó

Setor
T.I.

Data Projeto:

___/___/___

Data Aprovação:

___/___/___

Observação:
Vista 02

Responsável:
05/13



OBSERVAÇÕES:
Todas as cores de mdf devem ser executadas conforme indicado em projeto. Pés, caixas, etc: mdf cor Ébano Chess (Arauco) | Tampas, engrossamentos, fechamentos: mdf cor Ameixa Negra (Arauco)
PUXADOR: Gola alumínio | CORREDIÇAS: Telescópicas. | ACABAMENTOS LATERAIS E FUNDOS: 15mm | ENGROSSAMENTOS: mínimo 30mm. | Prever espaço para esconder a fiação, prever passa-fios nas mesas e bancadas, prever tomadas, etc. | * Todas as dimensões devem ser conferidas no local antes da execução. Havendo necessidade de alteração deve ser solicitado autorização do projetista.

Cliente:
Prefeitura Municipal de Timbó

Setor
T.I.

Data Projeto:

___/___/___

Data Aprovação:

___/___/___

Observação:
Vista 02 - 3D

Responsável:
06/13



OBSERVAÇÕES:
 Todas as cores de mdf devem ser executadas conforme indicado em projeto. Pés, caixas, etc: mdf cor Ébano Chess (Arauco) | Tampos, engrossamentos, fechamentos: mdf cor Ameixa Negra (Arauco)
 PUXADOR: Gola alumínio | CORREDIÇAS: Telescópicas. | ACABAMENTOS LATERAIS E FUNDOS: 15mm |
 ENGROSSAMENTOS: mínimo 30mm. | Prever espaço para esconder a fiação, prever passa-fios nas mesas e bancadas, prever tomadas, etc. | * Todas as dimensões devem ser conferidas no local antes da execução. Havendo necessidade de alteração deve ser solicitada autorização do projetista.

Cliente:
 Prefeitura Municipal de Timbó

Setor
 T.I.

Data Projeto:
 ___/___/___

Data Aprovação:
 ___/___/___

Observação:
 Vista 03

Responsável:
 07/13



OBSERVAÇÕES:
Todas as cores de mdf devem ser executadas conforme indicado em projeto. Pés, caixas, etc: mdf cor Ébano Chess (Arauco) | Tampos, engrossamentos, fechamentos: mdf cor Ameixa Negra (Arauco)
PUXADOR: Gola alumínio | CORREDIÇAS: Telescópicas. | ACABAMENTOS LATERAIS E FUNDOS: 15mm | ENGROSSAMENTOS: mínimo 30mm. | Prever espaço para esconder a fiação, prever passa-fios nas mesas e bancadas, prever tomadas, etc. | * Todas as dimensões devem ser conferidas no local antes da execução. Havendo necessidade de alteração deve ser solicitado autorização do projetista.

Cliente:
Prefeitura Municipal de Timbó

Setor
T.I.

Data Projeto:

___/___/___

Data Aprovação:

___/___/___

Observação:
Vista 03 - 3D

Responsável:
08/13

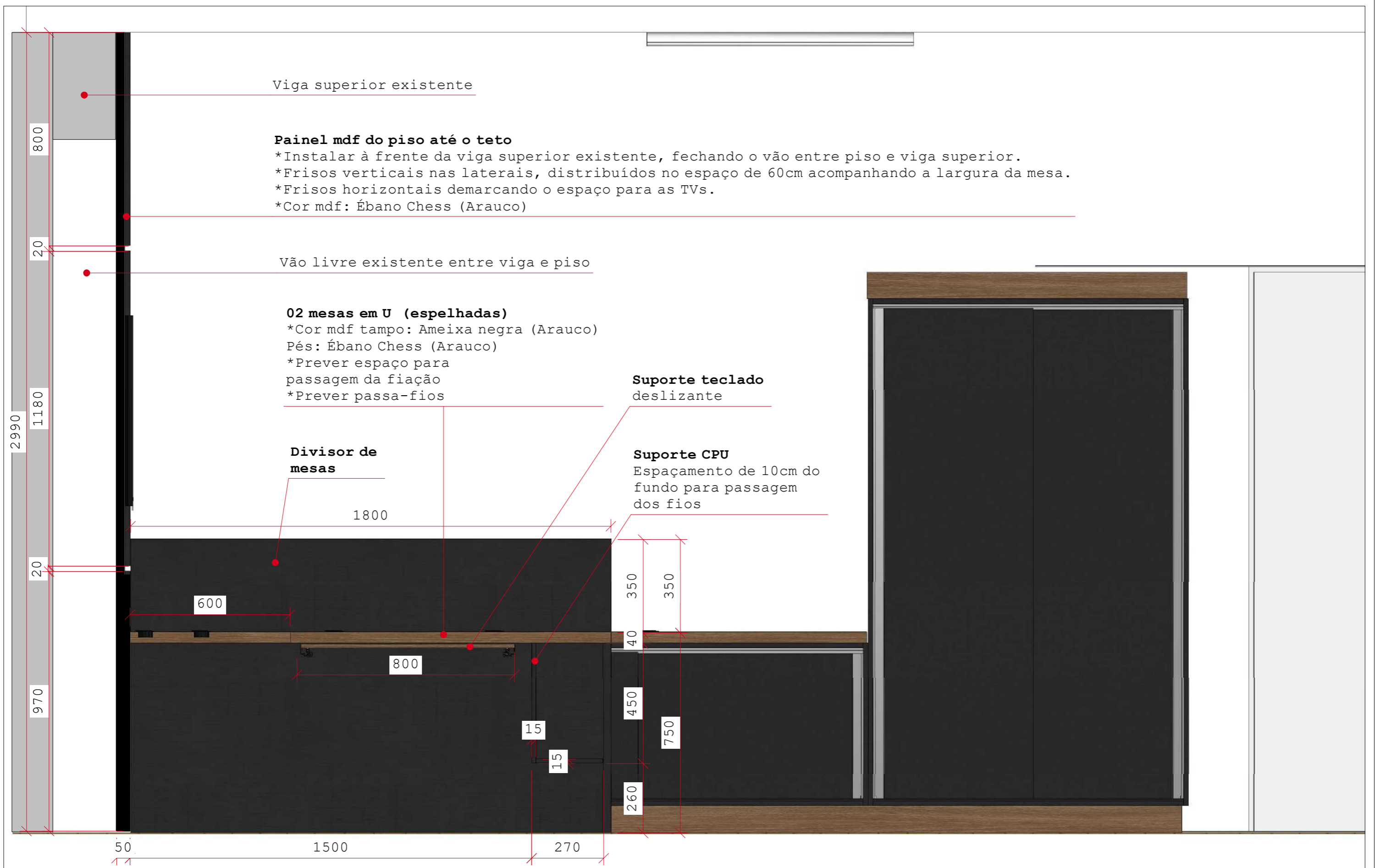

OBSERVAÇÕES:
 Todas as cores de mdf devem ser executadas conforme indicado em projeto. Pés, caixas, etc: mdf cor Ébano Chess (Arauco) | Tampos, engrossamentos, fechamentos: mdf cor Ameixa Negra (Arauco)
 PUXADOR: Gola alumínio | CORREDIÇAS: Telescópicas. | ACABAMENTOS LATERAIS E FUNDOS: 15mm |
 ENGROSSAMENTOS: mínimo 30mm. | Prever espaço para esconder a fiação, prever passa-fios nas mesas e bancadas, prever tomadas, etc. | * Todas as dimensões devem ser conferidas no local antes da execução. Havendo necessidade de alteração deve ser solicitado autorização do projetista.

Cliente:
 Prefeitura Municipal de Timbó

Setor
 T.I.

Data Projeto:
 ___/___/___

Data Aprovação:
 ___/___/___

Observação:
 Vista 04

Responsável:
 09/13



Suporte CPU
*Afastado 10cm do fundo

OBSERVAÇÕES:
Todas as cores de mdf devem ser executadas conforme indicado em projeto. Pés, caixas, etc: mdf cor Ébano Chess (Arauco) | Tampas, engrossamentos, fechamentos: mdf cor Ameixa Negra (Arauco)
PUXADOR: Gola alumínio | CORREDIÇAS: Telescópicas. | ACABAMENTOS LATERAIS E FUNDOS: 15mm | ENGROSSAMENTOS: mínimo 30mm. | Prever espaço para esconder a fiação, prever passa-fios nas mesas e bancadas, prever tomadas, etc. | * Todas as dimensões devem ser conferidas no local antes da execução. Havendo necessidade de alteração deve ser solicitado autorização do projetista.

Cliente:
Prefeitura Municipal de Timbó

Setor
T.I.

Data Projeto:

___/___/___

Data Aprovação:

___/___/___

Observação:
Vista 04 - 3D

Responsável:
10/13

02 Mesas em U + Móvel inferior

- *02 portas de correr
- +01 prateleira interna
- *Gaveteiro: 01 gavetão + 02 gavetas
- *02 nichos
- Puxadores gola
- Cor mdf: Ébano Chess (Arauco)
- Tampo + fechamento inferior: Ameixa negra (Arauco)
- *Prever passa-fios nas mesas

Painel mdf

Passa-fio

2760

Passa-fio

1760

400

600

750
40
610
100



15
282,5
15
610
15
282,5
15

OBSERVAÇÕES:
Todas as cores de mdf devem ser executadas conforme indicado em projeto. Pés, caixas, etc: mdf cor Ébano Chess (Arauco) | Tampos, engrossamentos, fechamentos: mdf cor Ameixa Negra (Arauco)
PUXADOR: Gola alumínio | CORREDIÇAS: Telescópicas. | ACABAMENTOS LATERAIS E FUNDOS: 15mm |
ENGROSSAMENTOS: mínimo 30mm. | Prever espaço para esconder a fiação, prever passa-fios nas mesas e bancadas, prever tomadas, etc. | * Todas as dimensões devem ser conferidas no local antes da execução. Havendo necessidade de alteração deve ser solicitado autorização do projetista.

Cliente:
Prefeitura Municipal de Timbó

Setor
T.I.

Data Projeto:
___/___/___

Data Aprovação:
___/___/___

Observação:
Vista 05

Responsável:
11/13



OBSERVAÇÕES:
Todas as cores de mdf devem ser executadas conforme indicado em projeto. Pés, caixas, etc: mdf cor Ébano Chess (Arauco) | Tampos, engrossamentos, fechamentos: mdf cor Ameixa Negra (Arauco)
PUXADOR: Gola alumínio | CORREDIÇAS: Telescópicas. | ACABAMENTOS LATERAIS E FUNDOS: 15mm | ENGROSSAMENTOS: mínimo 30mm. | Prever espaço para esconder a fiação, prever passa-fios nas mesas e bancadas, prever tomadas, etc. | * Todas as dimensões devem ser conferidas no local antes da execução. Havendo necessidade de alteração deve ser solicitado autorização do projetista.

Cliente:
Prefeitura Municipal de Timbó

Setor
T.I.

Data Projeto:

___/___/___

Data Aprovação:

___/___/___

Observação:
Vista 05 - 3D

Responsável:
12/13

VISTA

Mesa redonda
Tampo e pés em mdf
Cor: Ébano Chess (Arauco)
04 pés inclinados

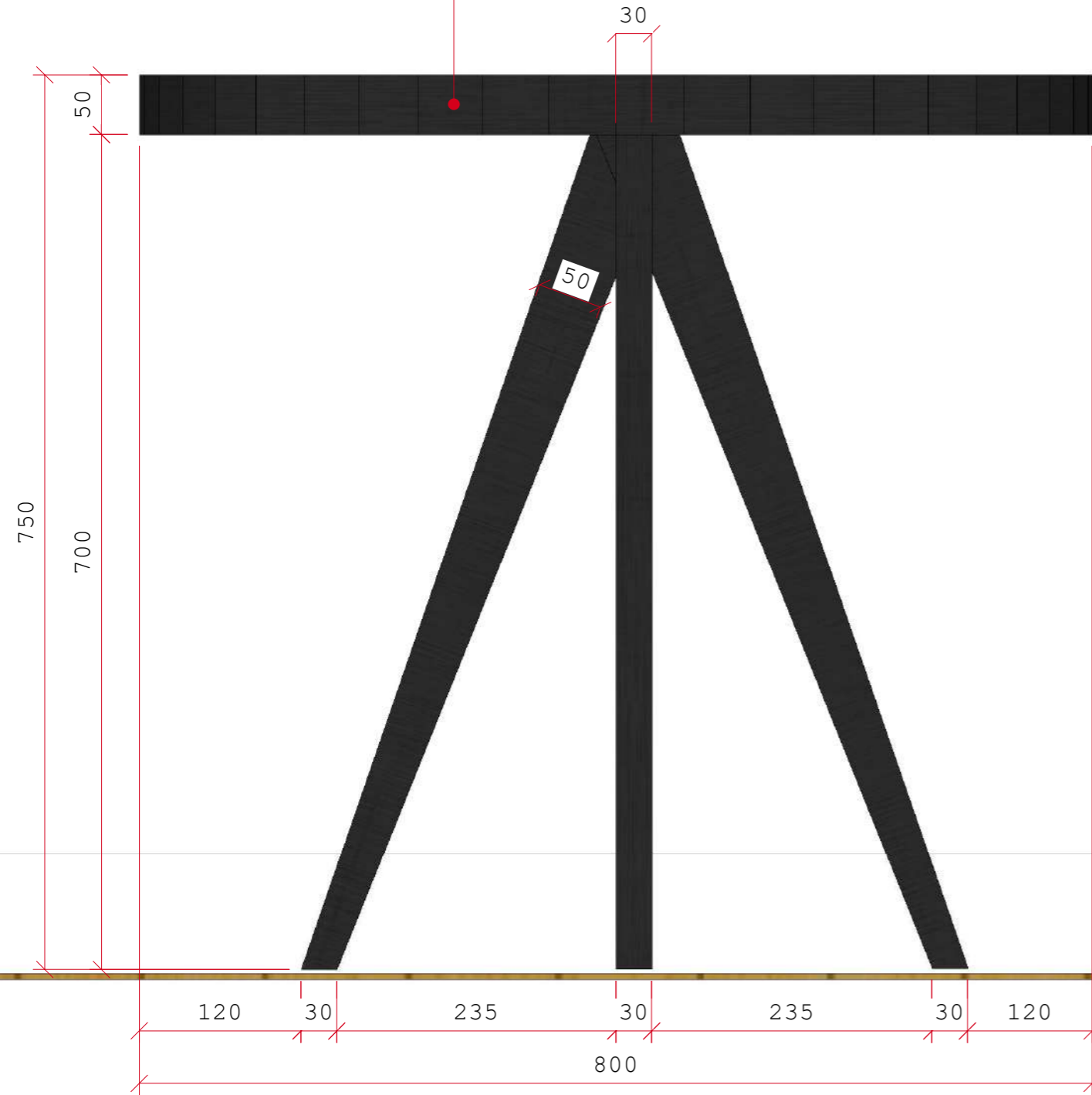

PERSPECTIVA 3D



OBSERVAÇÕES:
Todas as cores de mdf devem ser executadas conforme indicado em projeto. Pés, caixas, etc: mdf cor Ébano Chess (Arauco) | Tampos, engrossamentos, fechamentos: mdf cor Ameixa Negra (Arauco)
PUXADOR: Gola alumínio | CORREDIÇAS: Telescópicas. | ACABAMENTOS LATERAIS E FUNDOS: 15mm |
ENGROSSAMENTOS: mínimo 30mm. | Prever espaço para esconder a fiação, prever passa-fios nas mesas e bancadas, prever tomadas, etc. | * Todas as dimensões devem ser conferidas no local antes da execução. Havendo necessidade de alteração deve ser solicitado autorização do projetista.

Cliente:
Prefeitura Municipal de Timbó

Setor
T.I.

Data Projeto:

___/___/___

Data Aprovação:

___/___/___

Observação:
Vista 07 - Mesa

Responsável:
13/13

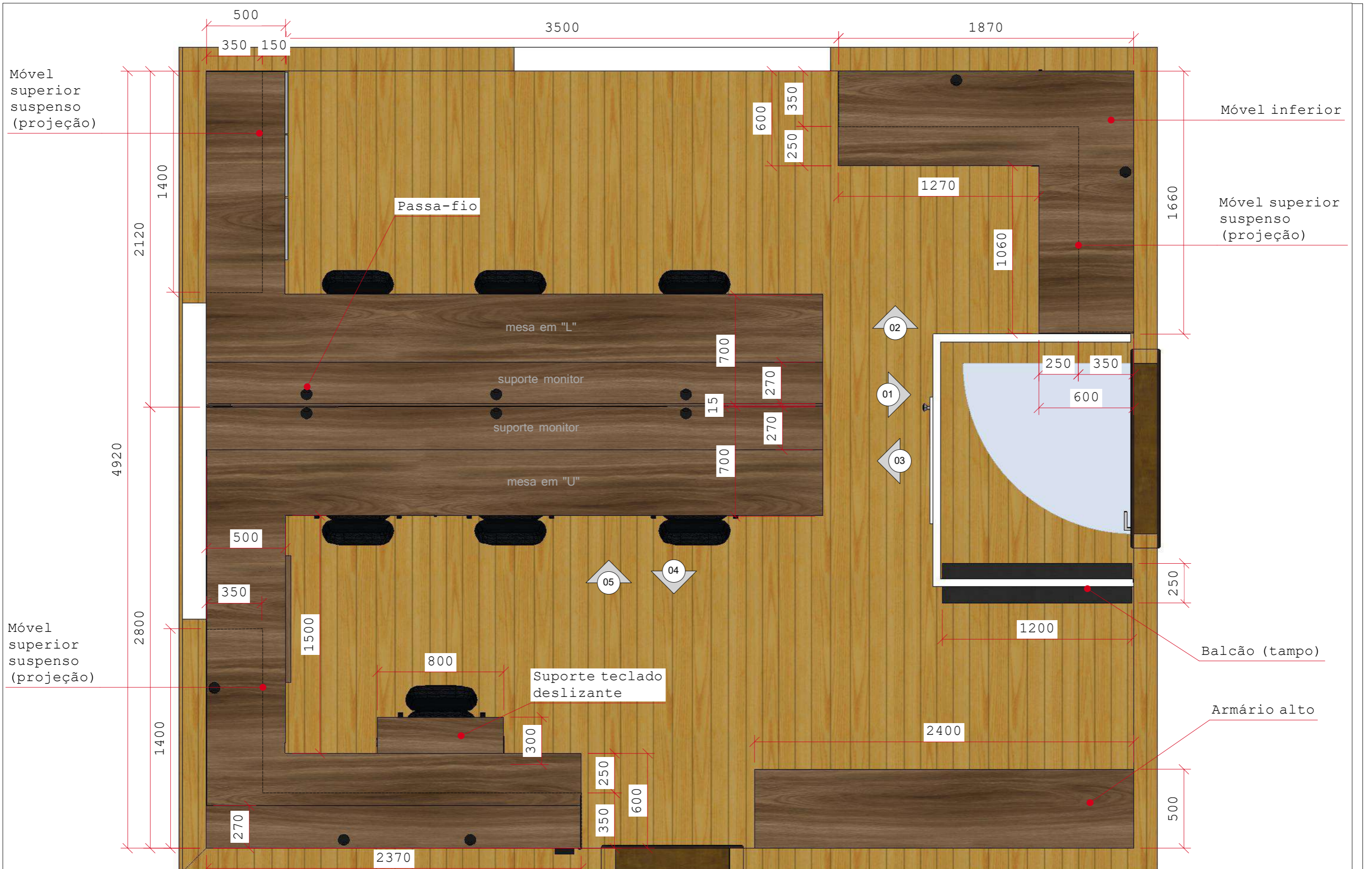

OBSERVAÇÕES:
 Todas as cores de mdf devem ser executadas conforme indicado em projeto. Pés, caixas, etc: mdf cor Ébano Chess (Arauco) | Tampos, engrossamentos, fechamentos: mdf cor Ameixa Negra (Arauco) | PUXADOR: Gola alumínio | CORREDIÇAS: Telescópicas. | ACABAMENTOS LATERAIS E FUNDOS: 15mm | ENGROSSAMENTOS: mínimo 30mm. | Prever espaço para esconder a fiação, prever passa-fios nas mesas e bancadas, prever tomadas, etc. | * Todas as dimensões devem ser conferidas no local antes da execução. Havendo necessidade de alteração deve ser solicitado autorização do projetista.

Cliente:
 Prefeitura Municipal de Timbó

Setor:
 Tributos

Data Projeto:
 Abril/2024

Data Aprovação:
 ___/___/___

Conteúdo da Prancha:
 Planta baixa

Prancha:
 01/12



OBSERVAÇÕES:
 Todas as cores de mdf devem ser executadas conforme indicado em projeto. Pés, caixas, etc: mdf cor Ébano Chess (Arauco) | Tampas, engrossamentos, fechamentos: mdf cor Ameixa Negra (Arauco) | PUXADOR: Gola alumínio | CORREDIÇAS: Telescópicas. | ACABAMENTOS LATERAIS E FUNDOS: 15mm | ENGROSSAMENTOS: mínimo 30mm. | Prever espaço para esconder a fiação, prever passa-fios nas mesas e bancadas, prever tomadas, etc. | * Todas as dimensões devem ser conferidas no local antes da execução. Havendo necessidade de alteração deve ser solicitado autorização do projetista.

Cliente:
 Prefeitura Municipal de Timbó

Setor:
 Tributos

Data Projeto:
 Abril/2024

Data Aprovação:
 ___/___/___

Conteúdo da Prancha:
 Planta baixa 3D

Prancha:
 02/12

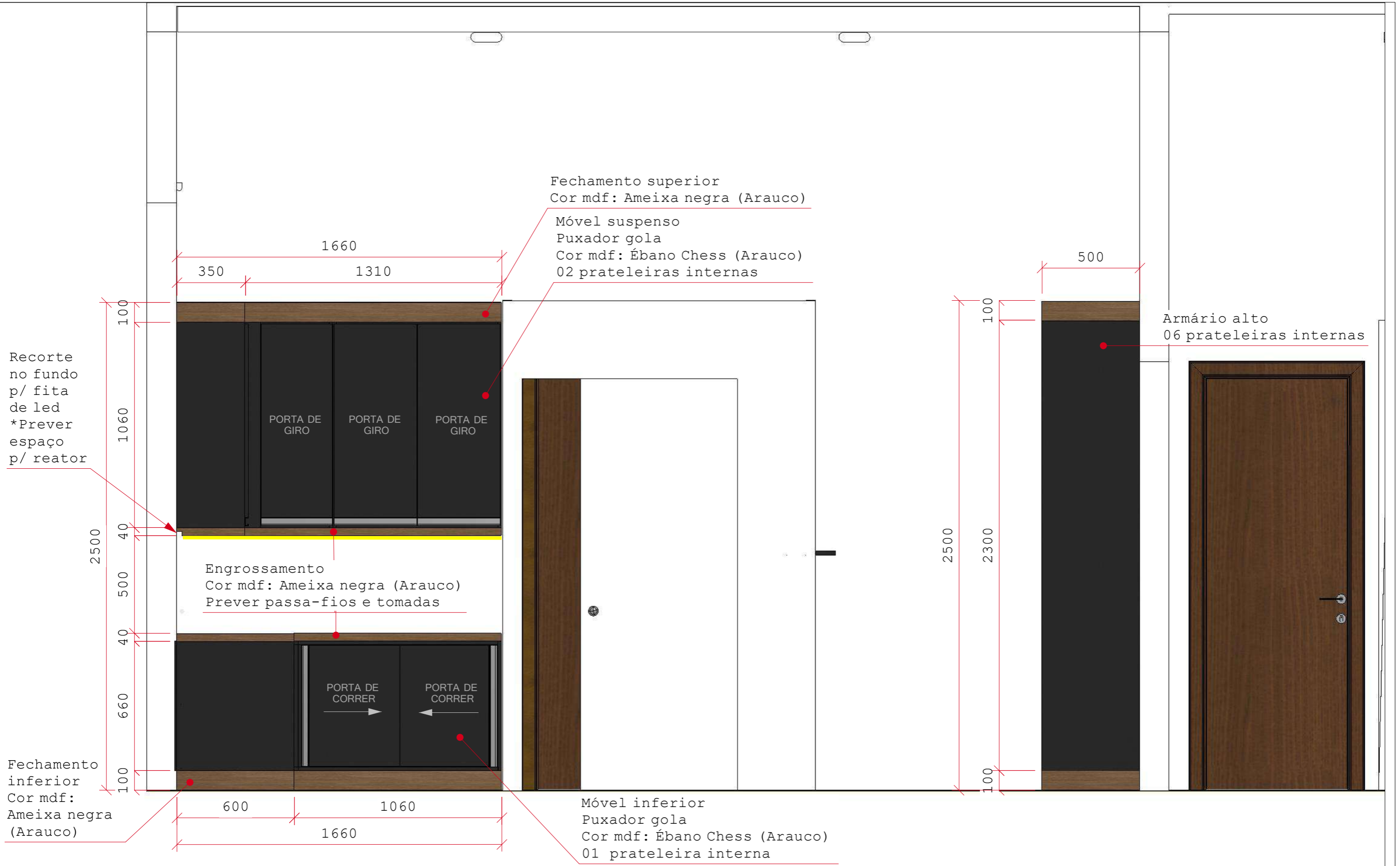

OBSERVAÇÕES:
 Todas as cores de mdf devem ser executadas conforme indicado em projeto. Pés, caixas, etc: mdf cor Ébano Chess (Arauco) | Tampos, engrossamentos, fechamentos: mdf cor Ameixa Negra (Arauco)
 PUXADOR: Gola alumínio | CORREDIÇAS: Telescópicas. | ACABAMENTOS LATERAIS E FUNDOS: 15mm |
 ENGROSSAMENTOS: mínimo 30mm. | Prever espaço para esconder a fiação, prever passa-fios nas mesas e bancadas, prever tomadas, etc. | * Todas as dimensões devem ser conferidas no local antes da execução. Havendo necessidade de alteração deve ser solicitado autorização do projetista.

Cliente:
 Prefeitura Municipal de Timbó

Setor:
 Tributos

Data Projeto:
 Abril/2024

Data Aprovação:
 ___/___/___

Conteúdo da Prancha:
 Vista 01

Prancha:
 03/12



OBSERVAÇÕES:
Todas as cores de mdf devem ser executadas conforme indicado em projeto. Pés, caixas, etc: mdf cor Ébano Chess (Arauco) | Tampos, engrossamentos, fechamentos: mdf cor Ameixa Negra (Arauco) | PUXADOR: Gola alumínio | CORREDIÇAS: Telescópicas. | ACABAMENTOS LATERAIS E FUNDOS: 15mm | ENGROSSAMENTOS: mínimo 30mm. | Prever espaço para esconder a fiação, prever passa-fios nas mesas e bancadas, prever tomadas, etc. | * Todas as dimensões devem ser conferidas no local antes da execução. Havendo necessidade de alteração deve ser solicitado autorização do projetista.

Cliente:
Prefeitura Municipal de Timbó

Setor:
Tributos

Data Projeto:
Abril/2024

Data Aprovação:
___/___/___

Conteúdo da Prancha:
Vista 01 - 3D

Prancha:
04/12

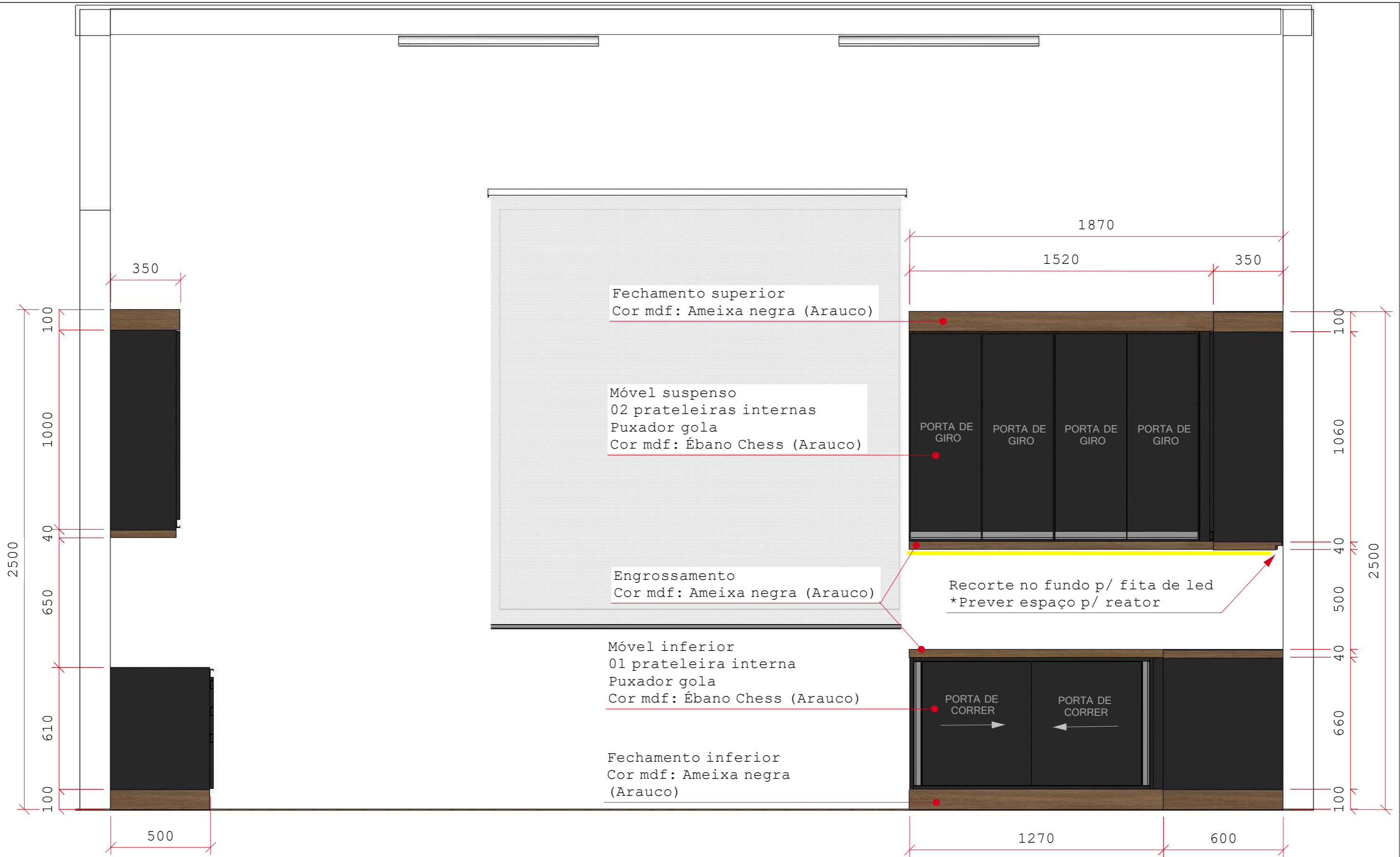

OBSERVAÇÕES:
 Todas as cores de mdf devem ser executadas conforme indicado em projeto. Pés, caixas, etc: mdf cor Ébano Chess (Arauco) | Tampas, engrossamentos, fechamentos: mdf cor Ameixa Negra (Arauco)
 PUXADOR: Gola alumínio | CORREDIÇAS: Telescópicas. | ACABAMENTOS LATERAIS E FUNDOS: 15mm |
 ENGROSSAMENTOS: mínimo 30mm. | Prever espaço para esconder a fiação, prever passa-fios nas mesas e bancadas, prever tomadas, etc. | * Todas as dimensões devem ser conferidas no local antes da execução.
 Havendo necessidade de alteração deve ser solicitado autorização do projetista.

Cliente:
 Prefeitura Municipal de Timbó

Setor:
 Tributos

Data Projeto:
 Abril/2024

Data Aprovação:
 ___/___/___

Conteúdo da Prancha:
 Vista 02

Prancha:
 05/12



OBSERVAÇÕES:
Todas as cores de mdf devem ser executadas conforme indicado em projeto. Pés, caixas, etc: mdf cor Ébano Chess (Arauco) | Tampos, engrossamentos, fechamentos: mdf cor Ameixa Negra (Arauco) | PUXADOR: Gola alumínio | CORREDIÇAS: Telescópicas. | ACABAMENTOS LATERAIS E FUNDOS: 15mm | ENGROSSAMENTOS: mínimo 30mm. | Prever espaço para esconder a fiação, prever passa-fios nas mesas e bancadas, prever tomadas, etc. | * Todas as dimensões devem ser conferidas no local antes da execução. Havendo necessidade de alteração deve ser solicitado autorização do projetista.

Cliente:
Prefeitura Municipal de Timbó

Setor:
Tributos

Data Projeto:
Abril/2024

Data Aprovação:
___/___/___

Conteúdo da Prancha:
Vista 02 3D

Prancha:
06/12

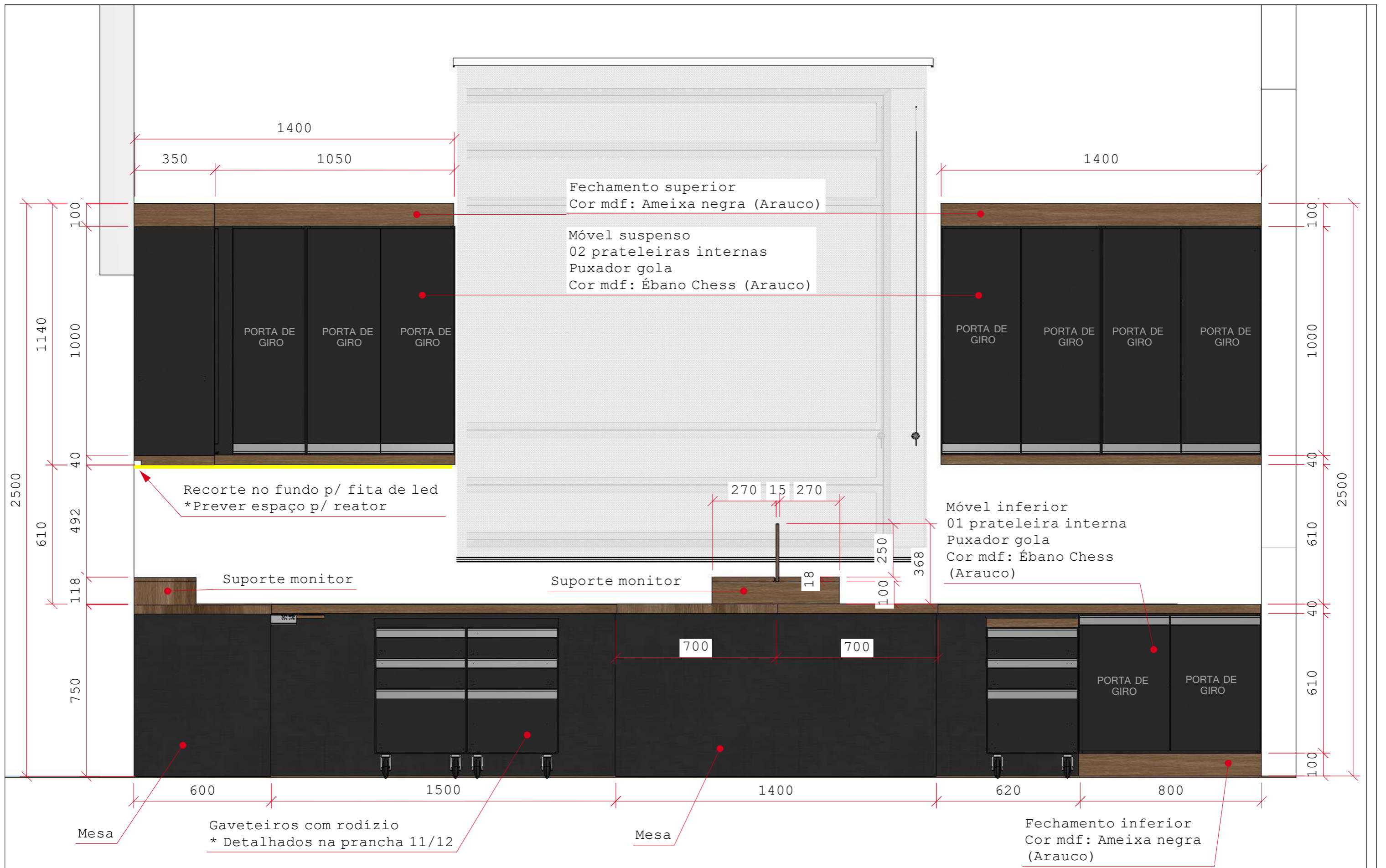

OBSERVAÇÕES:
 Todas as cores de mdf devem ser executadas conforme indicado em projeto. Pés, caixas, etc: mdf cor Ébano Chess (Arauco) | Tampas, engrossamentos, fechamentos: mdf cor Ameixa Negra (Arauco)
 PUXADOR: Gola alumínio | CORREDIÇAS: Telescópicas. | ACABAMENTOS LATERAIS E FUNDOS: 15mm |
 ENGROSSAMENTOS: mínimo 30mm. | Prever espaço para esconder a fiação, prever passa-fios nas mesas e bancadas, prever tomadas, etc. | * Todas as dimensões devem ser conferidas no local antes da execução. Havendo necessidade de alteração deve ser solicitado autorização do projetista.

Cliente:
 Prefeitura Municipal de Timbó

Setor:
 Tributos

Data Projeto:
 Abril/2024

Data Aprovação:
 ___/___/___

Conteúdo da Prancha:
 Vista 03

Prancha:
 07/12



OBSERVAÇÕES:
Todas as cores de mdf devem ser executadas conforme indicado em projeto. Pés, caixas, etc: mdf cor Ébano Chess (Arauco) | Tampos, engrossamentos, fechamentos: mdf cor Ameixa Negra (Arauco)
PUXADOR: Gola alumínio | CORREDIÇAS: Telescópicas. | ACABAMENTOS LATERAIS E FUNDOS: 15mm | ENGROSSAMENTOS: mínimo 30mm. | Prever espaço para esconder a fiação, prever passa-fios nas mesas e bancadas, prever tomadas, etc. | * Todas as dimensões devem ser conferidas no local antes da execução. Havendo necessidade de alteração deve ser solicitado autorização do projetista.

Cliente:
Prefeitura Municipal de Timbó

Setor:
Tributos

Data Projeto:
Abril/2024

Data Aprovação:
___/___/___

Conteúdo da Prancha:
Vista 03 3D

Prancha:
08/12

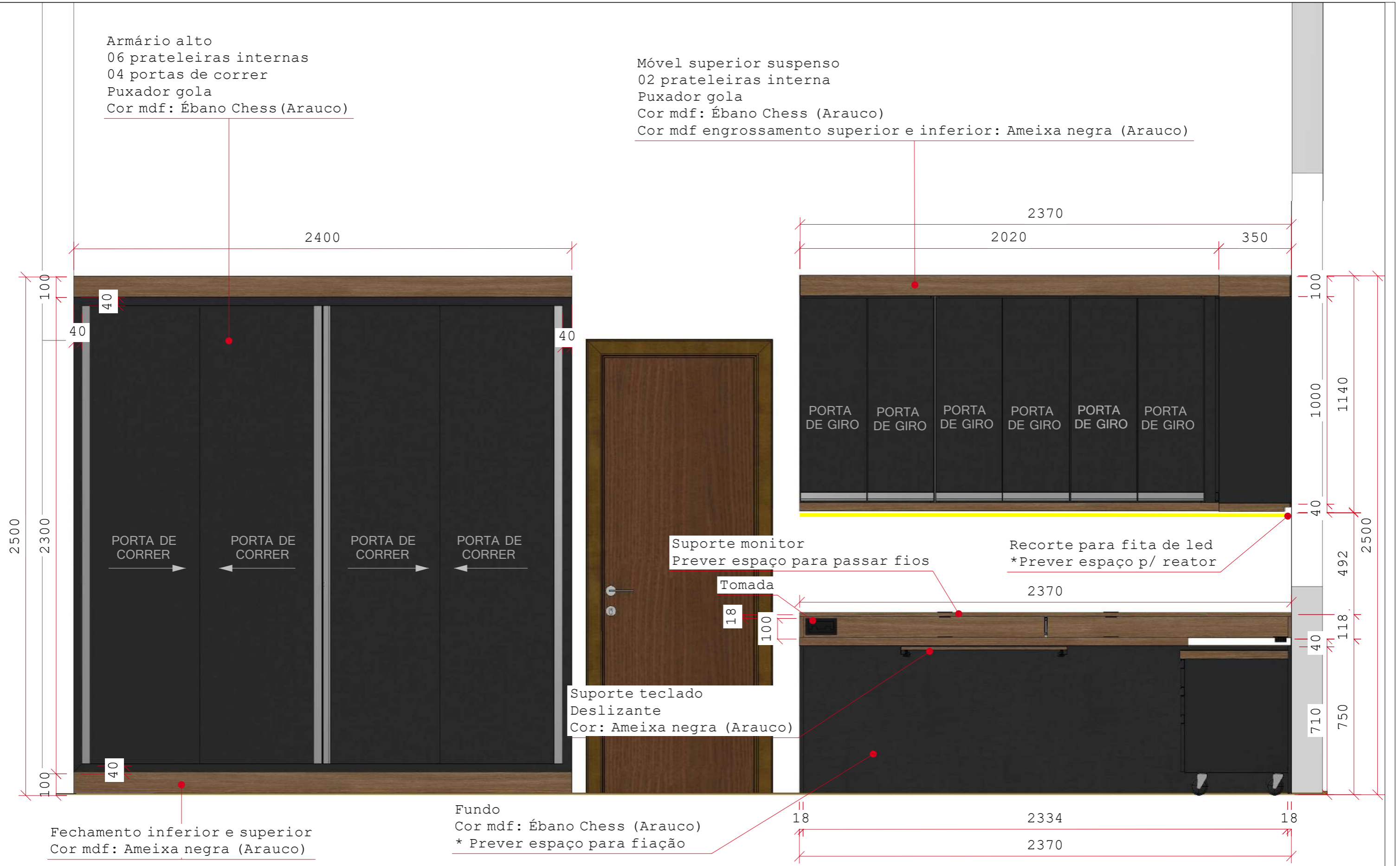

OBSERVAÇÕES:
 Todas as cores de mdf devem ser executadas conforme indicado em projeto. Pés, caixas, etc: mdf cor Ébano Chess (Arauco) | Tampas, engrossamentos, fechamentos: mdf cor Ameixa Negra (Arauco)
 PUXADOR: Gola alumínio | CORREDIÇAS: Telescópicas. | ACABAMENTOS LATERAIS E FUNDOS: 15mm |
 ENGROSSAMENTOS: mínimo 30mm. | Prever espaço para esconder a fiação, prever passa-fios nas mesas e bancadas, prever tomadas, etc. | * Todas as dimensões devem ser conferidas no local antes da execução.
 Havendo necessidade de alteração deve ser solicitado autorização do projetista.

Cliente:
 Prefeitura Municipal de Timbó

Setor:
 Tributos

Data Projeto:
 Abril/2024

Data Aprovação:
 ___/___/___

Conteúdo da Prancha:
 Vista 04

Prancha:
 09/12



Armário alto
04 portas de correr

Móvel superior suspenso
*Fita de led embaixo

Suporte monitor

Recorte para fita de led

Suporte teclado
deslizante

mesa em U

OBSERVAÇÕES:
Todas as cores de mdf devem ser executadas conforme indicado em projeto. Pés, caixas, etc: mdf cor Ébano Chess (Arauco) | Tampos, engrossamentos, fechamentos: mdf cor Ameixa Negra (Arauco) | PUXADOR: Gola alumínio | CORREDIÇAS: Telescópicas. | ACABAMENTOS LATERAIS E FUNDOS: 15mm | ENGROSSAMENTOS: mínimo 30mm. | Prever espaço para esconder a fiação, prever passa-fios nas mesas e bancadas, prever tomadas, etc. | * Todas as dimensões devem ser conferidas no local antes da execução. Havendo necessidade de alteração deve ser solicitado autorização do projetista.

Cliente:
Prefeitura Municipal de Timbó

Setor:
Tributos

Data Projeto:
Abril/2024

Data Aprovação:
___/___/___

Conteúdo da Prancha:
Vista 04 3D

Prancha:
10/12



Divisória
Cor mdf: Ameixa negra (Arauco)

Suporte monitor
Cor mdf: Ameixa negra (Arauco)
Deixar livre embaixo do suporte o máximo possível (sem pés)
* Fazer reforço ou mão francesa

Tomadas duplas

Mesa em U e L (atrás)
Tampo cor mdf: Ameixa negra (Arauco)
Pés: Ébano Chess (Arauco)
Deixar livre embaixo da mesa o máximo possível (Sem pés)
*Fazer reforço ou mão francesa
*Prever passa-fios e tomadas.

07 Gaveteiros com rodízio
Puxador gola
Cor mdf: Ébano Chess (Arauco)
Tampo: Ameixa negra (Arauco)

02 Fundos (entre mesas)
Cor mdf: Ébano Chess (Arauco)
Prever espaço para fiação entre os dois fundos

OBSERVAÇÕES:
Todas as cores de mdf devem ser executadas conforme indicado em projeto. Pés, caixas, etc: mdf cor Ébano Chess (Arauco) | Tampos, engrossamentos, fechamentos: mdf cor Ameixa Negra (Arauco)
PUXADOR: Gola alumínio | CORREDIÇAS: Telescópicas. | ACABAMENTOS LATERAIS E FUNDOS: 15mm | ENGROSSAMENTOS: mínimo 30mm. | Prever espaço para esconder a fiação, prever passa-fios nas mesas e bancadas, prever tomadas, etc. | * Todas as dimensões devem ser conferidas no local antes da execução. Havendo necessidade de alteração deve ser solicitado autorização do projetista.

Cliente:
Prefeitura Municipal de Timbó

Setor:
Tributos

Data Projeto:
Abril/2024

Data Aprovação:
___/___/___

Conteúdo da Prancha:
Vista 05

Prancha:
11/12



OBSERVAÇÕES:
Todas as cores de mdf devem ser executadas conforme indicado em projeto. Pés, caixas, etc: mdf cor Ébano Chess (Arauco) | Tampos, engrossamentos, fechamentos: mdf cor Ameixa Negra (Arauco)
PUXADOR: Gola alumínio | CORREDIÇAS: Telescópicas. | ACABAMENTOS LATERAIS E FUNDOS: 15mm | ENGROSSAMENTOS: mínimo 30mm. | Prever espaço para esconder a fiação, prever passa-fios nas mesas e bancadas, prever tomadas, etc. | * Todas as dimensões devem ser conferidas no local antes da execução. Havendo necessidade de alteração deve ser solicitado autorização do projetista.

Cliente:
Prefeitura Municipal de Timbó

Setor:
Tributos

Data Projeto:
Abril/2024

Data Aprovação:
___/___/___

Conteúdo da Prancha:
Vista 05 - 3D

Prancha:
12/12



OBSERVAÇÕES:
 Todas as cores de mdf devem ser executadas conforme indicado em projeto. Pés, caixas, etc: mdf cor Ébano Chess (Arauco) | Tampos, engrossamentos, fechamentos: mdf cor Ameixa Negra (Arauco)
 PUXADOR: Gola alumínio | CORREDIÇAS: Telescópicas. | ACABAMENTOS LATERAIS E FUNDOS: 15mm |
 ENGROSSAMENTOS: mínimo 30mm. | Prever espaço para esconder a fiação, prever passa-fios nas mesas e bancadas, prever tomadas, etc. | * Todas as dimensões devem ser conferidas no local antes da execução. Havendo necessidade de alteração deve ser solicitado autorização do projetista.

Cliente:
 Prefeitura Municipal de Timbó

Setor:
 Tributos

Data Projeto:
 Abril/2024

Data Aprovação:
 ___/___/___

Conteúdo da Prancha:
 Planta baixa

Prancha:
 01/09



OBSERVAÇÕES:
 Todas as cores de mdf devem ser executadas conforme indicado em projeto. Pés, caixas, etc: mdf cor Ébano Chess (Arauco) | Tampos, engrossamentos, fechamentos: mdf cor Ameixa Negra (Arauco) | PUXADOR: Gola alumínio | CORREDIÇAS: Telescópicas. | ACABAMENTOS LATERAIS E FUNDOS: 15mm | ENGROSSAMENTOS: mínimo 30mm. | Prever espaço para esconder a fiação, prever passa-fios nas mesas e bancadas, prever tomadas, etc. | * Todas as dimensões devem ser conferidas no local antes da execução. Havendo necessidade de alteração deve ser solicitado autorização do projetista.

Cliente:
 Prefeitura Municipal de Timbó

Sector:
 Tributos

Data Projeto:
 Abril/2024

Data Aprovação:
 ___/___/___

Conteúdo da Prancha:
 Planta baixa 3D

Prancha:
 02/09

Fundo não recuado (deve ficar reto com o fim do tampo)
Cor mdf: Ébano Chess (Arauco)
* Prever espaço para fiação

Tampo mesas em U
Cor mdf: Ameixa negra (Arauco)
* Prever passa-fios e tomadas



OBSERVAÇÕES:
Todas as cores de mdf devem ser executadas conforme indicado em projeto. Pés, caixas, etc: mdf cor Ébano Chess (Arauco) | Tampos, engrossamentos, fechamentos: mdf cor Ameixa Negra (Arauco)
PUXADOR: Gola alumínio | CORREDIÇAS: Telescópicas. | ACABAMENTOS LATERAIS E FUNDOS: 15mm |
ENGROSSAMENTOS: mínimo 30mm. | Prever espaço para esconder a fiação, prever passa-fios nas mesas e bancadas, prever tomadas, etc. | * Todas as dimensões devem ser conferidas no local antes da execução. Havendo necessidade de alteração deve ser solicitado autorização do projetista.

Cliente:
Prefeitura Municipal de Timbó

Setor:
Tributos

Data Projeto:
Abril/2024

Data Aprovação:
___/___/___

Conteúdo da Prancha:
Vista 01

Prancha:
03/09



Fundo não recuado
*Prever reforço p/ o tampo
(se necessário)

OBSERVAÇÕES:
Todas as cores de mdf devem ser executadas conforme indicado em projeto. Pés, caixas, etc: mdf cor Ébano Chess (Arauco) | Tampos, engrossamentos, fechamentos: mdf cor Ameixa Negra (Arauco)
PUXADOR: Gola alumínio | CORREDIÇAS: Telescópicas. | ACABAMENTOS LATERAIS E FUNDOS: 15mm | ENGROSSAMENTOS: mínimo 30mm. | Prever espaço para esconder a fiação, prever passa-fios nas mesas e bancadas, prever tomadas, etc. | * Todas as dimensões devem ser conferidas no local antes da execução. Havendo necessidade de alteração deve ser solicitado autorização do projetista.

Cliente:
Prefeitura Municipal de Timbó

Setor:
Tributos

Data Projeto:
Abril/2024

Data Aprovação:
___/___/___

Conteúdo da Prancha:
Vista 01 - 3D

Prancha:
04/09

Móvel inferior
 01 prateleira interna
 Portas de correr
 Puxador gola
 Cor mdf: Ébano Chess (Arauco)
 Fechamento inferior e tampo mesa:
 Ameixa negra (Arauco)

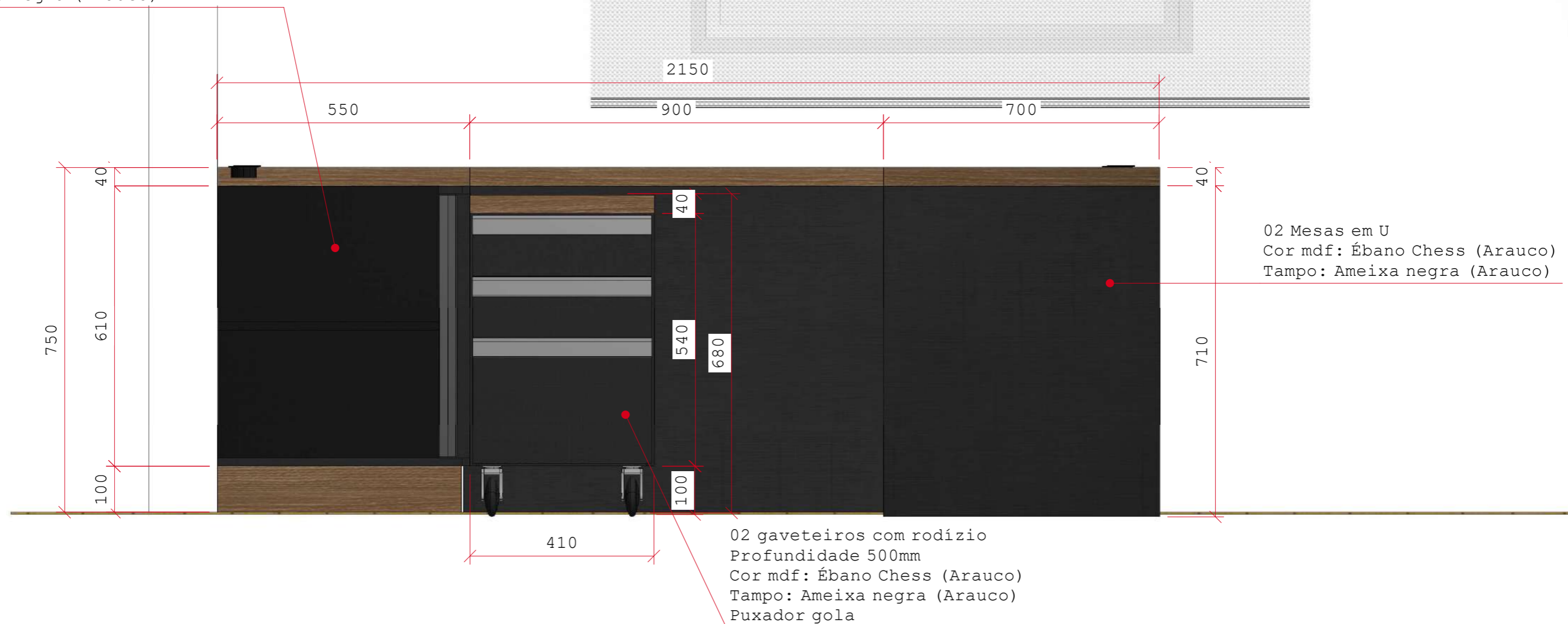

OBSERVAÇÕES:
 Todas as cores de mdf devem ser executadas conforme indicado em projeto. Pés, caixas, etc: mdf cor Ébano Chess (Arauco) | Tampos, engrossamentos, fechamentos: mdf cor Ameixa Negra (Arauco)
 PUXADOR: Gola alumínio | CORREDIÇAS: Telescópicas. | ACABAMENTOS LATERAIS E FUNDOS: 15mm |
 ENGROSSAMENTOS: mínimo 30mm. | Prever espaço para esconder a fiação, prever passa-fios nas mesas e bancadas, prever tomadas, etc. | * Todas as dimensões devem ser conferidas no local antes da execução.
 Havendo necessidade de alteração deve ser solicitado autorização do projetista.

Cliente:
 Prefeitura Municipal de Timbó

Setor:
 Tributos

Data Projeto:
 Abril/2024

Data Aprovação:
 ___/___/___

Conteúdo da Prancha:
 Vista 02

Prancha:
 05/09



OBSERVAÇÕES:
Todas as cores de mdf devem ser executadas conforme indicado em projeto. Pés, caixas, etc: mdf cor Ébano Chess (Arauco) | Tampos, engrossamentos, fechamentos: mdf cor Ameixa Negra (Arauco) | PUXADOR: Gola alumínio | CORREDIÇAS: Telescópicas. | ACABAMENTOS LATERAIS E FUNDOS: 15mm | ENGROSSAMENTOS: mínimo 30mm. | Prever espaço para esconder a fiação, prever passa-fios nas mesas e bancadas, prever tomadas, etc. | * Todas as dimensões devem ser conferidas no local antes da execução. Havendo necessidade de alteração deve ser solicitado autorização do projetista.

Cliente:
Prefeitura Municipal de Timbó

Setor:
Tributos

Data Projeto:
Abril/2024

Data Aprovação:
____/____/____

Conteúdo da Prancha:
Vista 02 - 3D

Prancha:
06/09



Móvel inferior
 01 prateleira interna
 04 portas de correr
 Puxador gola
 Cor mdf: Ébano Chess (Arauco)
 Cor fechamento inferior e tampo mesa: Ameixa negra (Arauco)

OBSERVAÇÕES:
 Todas as cores de mdf devem ser executadas conforme indicado em projeto. Pés, caixas, etc: mdf cor Ébano Chess (Arauco) | Tampos, engrossamentos, fechamentos: mdf cor Ameixa Negra (Arauco)
 PUXADOR: Gola alumínio | CORREDIÇAS: Telescópicas. | ACABAMENTOS LATERAIS E FUNDOS: 15mm |
 ENGROSSAMENTOS: mínimo 30mm. | Prever espaço para esconder a fiação, prever passa-fios nas mesas e bancadas, prever tomadas, etc. | * Todas as dimensões devem ser conferidas no local antes da execução. Havendo necessidade de alteração deve ser solicitado autorização do projetista.

Cliente:
 Prefeitura Municipal de Timbó

Setor:
 Tributos

Data Projeto:
 Abril/2024

Data Aprovação:
 ____/____/____

Conteúdo da Prancha:
 Vista 03

Prancha:
 07/09



OBSERVAÇÕES:
Todas as cores de mdf devem ser executadas conforme indicado em projeto. Pés, caixas, etc: mdf cor Ébano Chess (Arauco) | Tampos, engrossamentos, fechamentos: mdf cor Ameixa Negra (Arauco)
PUXADOR: Gola alumínio | CORREDIÇAS: Telescópicas. | ACABAMENTOS LATERAIS E FUNDOS: 15mm | ENGROSSAMENTOS: mínimo 30mm. | Prever espaço para esconder a fiação, prever passa-fios nas mesas e bancadas, prever tomadas, etc. | * Todas as dimensões devem ser conferidas no local antes da execução. Havendo necessidade de alteração deve ser solicitado autorização do projetista.

Cliente:
Prefeitura Municipal de Timbó

Setor:
Tributos

Data Projeto:
Abril/2024

Data Aprovação:
____/____/____

Conteúdo da Prancha:
Vista 03 - 3D

Prancha:
08/09

Vista

Mesa em mdf
Tampo e pés cor: Ébano Chess (Arauco)
04 pés inclinados

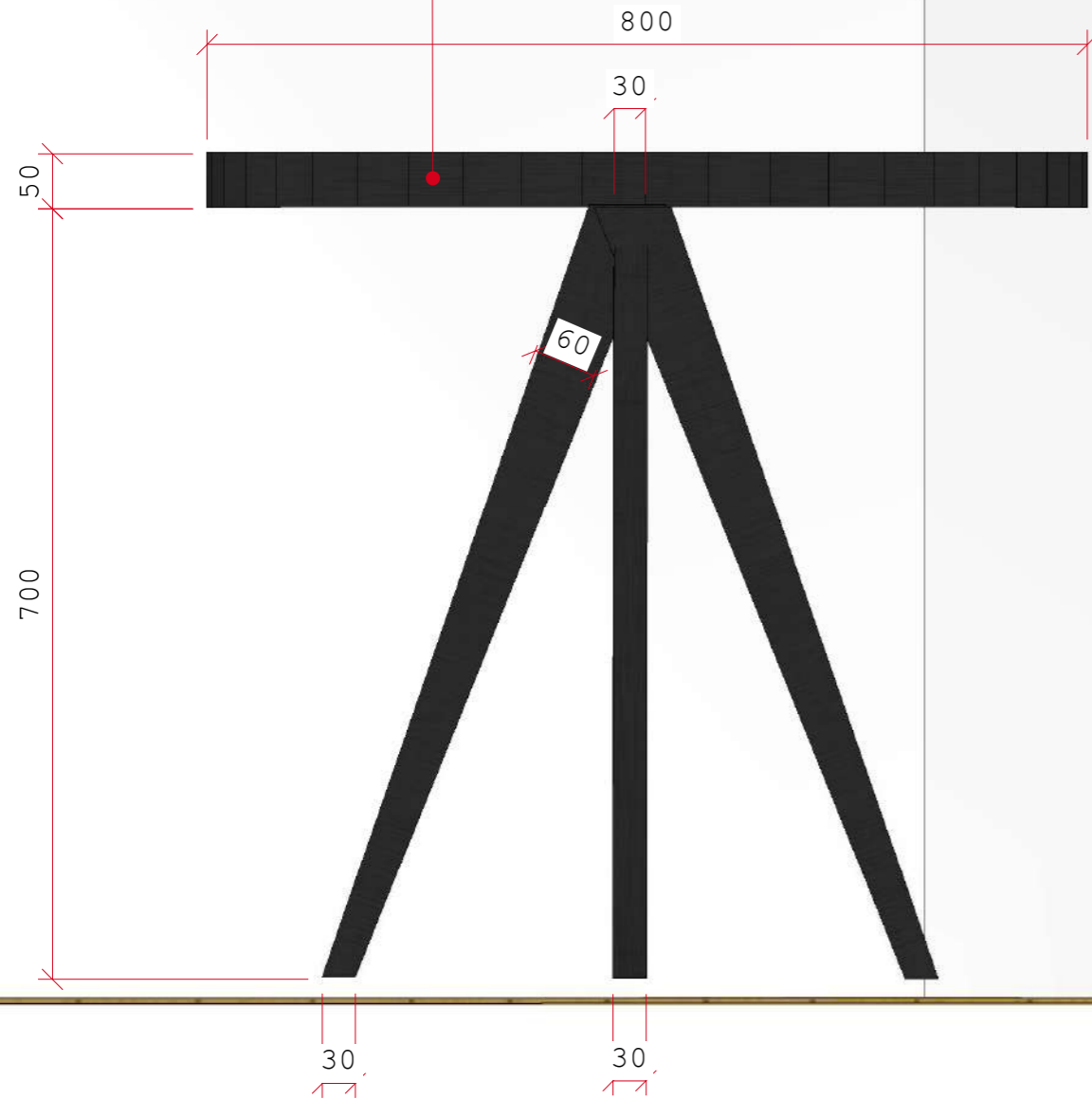

Perspectiva 3D



OBSERVAÇÕES:
Todas as cores de mdf devem ser executadas conforme indicado em projeto. Pés, caixas, etc: mdf cor Ébano Chess (Arauco) | Tampos, engrossamentos, fechamentos: mdf cor Ameixa Negra (Arauco)
PUXADOR: Gola alumínio | CORREDIÇAS: Telescópicas. | ACABAMENTOS LATERAIS E FUNDOS: 15mm | ENGROSSAMENTOS: mínimo 30mm. | Prever espaço para esconder a fiação, prever passa-fios nas mesas e bancadas, prever tomadas, etc. | * Todas as dimensões devem ser conferidas no local antes da execução. Havendo necessidade de alteração deve ser solicitado autorização do projetista.

Cliente:
Prefeitura Municipal de Timbó

Sector:
Tributos

Data Projeto:
Abril/2024

Data Aprovação:
___/___/___

Conteúdo da Prancha:
Vista 04 e Vista 04 - 3D

Prancha:
09/09



OBSERVAÇÕES:
 Todas as cores de mdf devem ser executadas conforme indicado em projeto. Pés, caixas, etc.: mdf cor Ébano Chess (Arauco) | Tampos, engrossamentos, fechamentos: mdf cor Ameixa Negra (Arauco)
 PUXADOR: Gola alumínio | CORREDIÇAS: Telescópicas. | ACABAMENTOS LATERAIS E FUNDOS: 15mm |
 ENGROSSAMENTOS: mínimo 30mm. | Prever espaço para esconder a fiação, prever passa-fios nas mesas e bancadas, prever tomadas, etc. | * Todas as dimensões devem ser conferidas no local antes da execução. Havendo necessidade de alteração deve ser solicitado autorização do projetista.

Cliente:
 Prefeitura Municipal de Timbó

Setor:
 Compras

Data Projeto:
 Abril / 2024

Data Aprovação:
 ____/____/____

Conteúdo da prancha:
 Planta baixa

Responsável:
 01/13



OBSERVAÇÕES:
Todas as cores de mdf devem ser executadas conforme indicado em projeto. Pés, caixas, etc: mdf cor Ébano Chess (Arauco) | Tampos, engrossamentos, fechamentos: mdf cor Ameixa Negra (Arauco) | PUXADOR: Gola alumínio | CORREDIÇAS: Telescópicas. | ACABAMENTOS LATERAIS E FUNDOS: 15mm | ENGROSSAMENTOS: mínimo 30mm. | Prever espaço para esconder a fiação, prever passa-fios nas mesas e bancadas, prever tomadas, etc. | * Todas as dimensões devem ser conferidas no local antes da execução. Havendo necessidade de alteração deve ser solicitado autorização do projetista.

Cliente:
Prefeitura Municipal de Timbó

Setor:
Compras

Data Projeto:
Abril / 2024

Data Aprovação:
____/____/____

Conteúdo da prancha:
Planta baixa - 3D

Responsável:
02/13

Balcão
Cor mdf: Ébano Chess (Arauco)
Tampo e fechamento inferior: Ameixa negra (Arauco)
Prever passa-fios/tomadas
02 portas de correr
Puxador: gola
01 prateleira interna

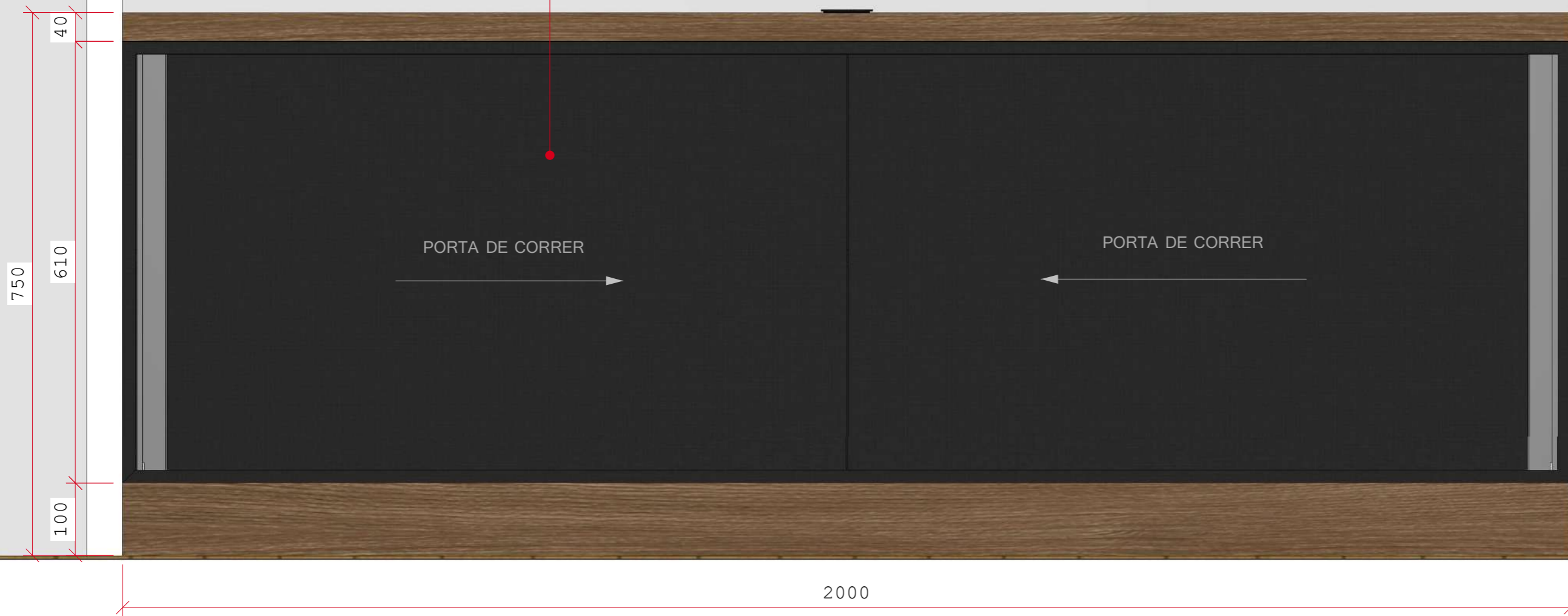

OBSERVAÇÕES:
Todas as cores de mdf devem ser executadas conforme indicado em projeto. Pés, caixas, etc: mdf cor Ébano Chess (Arauco) | Tampos, engrossamentos, fechamentos: mdf cor Ameixa Negra (Arauco)
PUXADOR: Gola alumínio | CORREDIÇAS: Telescópicas. | ACABAMENTOS LATERAIS E FUNDOS: 15mm |
ENGROSSAMENTOS: mínimo 30mm. | Prever espaço para esconder a fiação, prever passa-fios nas mesas e bancadas, prever tomadas, etc. | * Todas as dimensões devem ser conferidas no local antes da execução. Havendo necessidade de alteração deve ser solicitado autorização do projetista.

Cliente:
Prefeitura Municipal de Timbó

Setor:
Compras

Data Projeto:
Abril / 2024

Data Aprovação:
____/____/____

Conteúdo da prancha:
Vista balcão - Salas 03, 04, 05 e 06

Responsável:
03/13



OBSERVAÇÕES:
Todas as cores de mdf devem ser executadas conforme indicado em projeto. Pés, caixas, etc: mdf cor Ébano Chess (Arauco) | Tampos, engrossamentos, fechamentos: mdf cor Ameixa Negra (Arauco) | PUXADOR: Gola alumínio | CORREDIÇAS: Telescópicas. | ACABAMENTOS LATERAIS E FUNDOS: 15mm | ENGROSSAMENTOS: mínimo 30mm. | Prever espaço para esconder a fiação, prever passa-fios nas mesas e bancadas, prever tomadas, etc. | * Todas as dimensões devem ser conferidas no local antes da execução. Havendo necessidade de alteração deve ser solicitado autorização do projetista.

Cliente:
Prefeitura Municipal de Timbó

Setor:
Compras

Data Projeto:
Abril / 2024

Data Aprovação:
____/____/____

Conteúdo da prancha:
Vista 3D balcão - Salas 03, 04, 05 e 06

Responsável:
04/13



OBSERVAÇÕES:
Todas as cores de mdf devem ser executadas conforme indicado em projeto. Pés, caixas, etc: mdf cor Ébano Chess (Arauco) | Tampos, engrossamentos, fechamentos: mdf cor Ameixa Negra (Arauco) | PUXADOR: Gola alumínio | CORREDIÇAS: Telescópicas. | ACABAMENTOS LATERAIS E FUNDOS: 15mm | ENGROSSAMENTOS: mínimo 30mm. | Prever espaço para esconder a fiação, prever passa-fios nas mesas e bancadas, prever tomadas, etc. | * Todas as dimensões devem ser conferidas no local antes da execução. Havendo necessidade de alteração deve ser solicitado autorização do projetista.

Cliente:
Prefeitura Municipal de Timbó

Setor:
Compras

Data Projeto:
Abril / 2024

Data Aprovação:
____/____/____

Conteúdo da prancha:
Vista 3D Mesa 01 - Salas 04 e 05

Responsável:
06/13

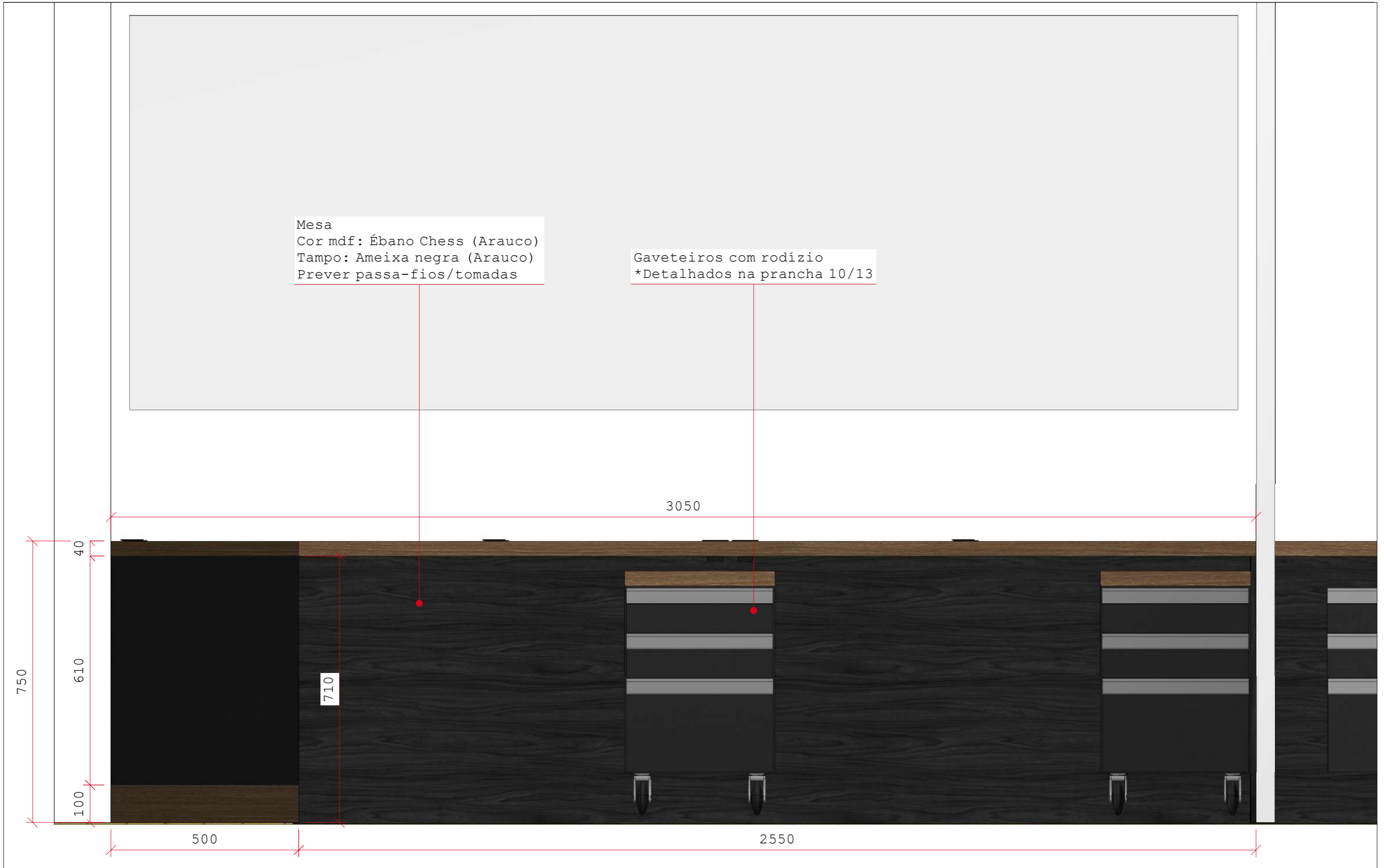

Mesa
 Cor mdf: Ébano Chess (Arauco)
 Tampo: Ameixa negra (Arauco)
 Prever passa-fios/tomadas

Gaveteiros com rodízio
 *Detalhados na prancha 10/13

750
 40
 610
 100

3050

710

500

2550

OBSERVAÇÕES:
 Todas as cores de mdf devem ser executadas conforme indicado em projeto. Pés, caixas, etc: mdf cor Ébano Chess (Arauco) | Tampos, engrossamentos, fechamentos: mdf cor Ameixa Negra (Arauco)
 PUXADOR: Gola alumínio | CORREDIÇAS: Telescópicas. | ACABAMENTOS LATERAIS E FUNDOS: 15mm |
 ENGROSSAMENTOS: mínimo 30mm. | Prever espaço para esconder a fiação, prever passa-fios nas mesas e bancadas, prever tomadas, etc. | * Todas as dimensões devem ser conferidas no local antes da execução. Havendo necessidade de alteração deve ser solicitado autorização do projetista.

Cliente:
 Prefeitura Municipal de Timbó

Setor:
 Compras

Data Projeto:
 Abril / 2024

Data Aprovação:
 ____/____/____

Conteúdo da prancha:
 Vista Mesa 01 - Salas 04 e 05

Responsável:
 05/13

Mesa
Cor mdf: Ébano Chess (Arauco)
Tampo: Ameixa negra (Arauco)
Prever passa-fios/tomadas

Gaveteiros com rodízio
*Detalhados na prancha 10/13



OBSERVAÇÕES:
Todas as cores de mdf devem ser executadas conforme indicado em projeto. Pés, caixas, etc: mdf cor Ébano Chess (Arauco) | Tampos, engrossamentos, fechamentos: mdf cor Ameixa Negra (Arauco)
PUXADOR: Gola alumínio | CORREDIÇAS: Telescópicas. | ACABAMENTOS LATERAIS E FUNDOS: 15mm | ENGROSSAMENTOS: mínimo 30mm. | Prever espaço para esconder a fiação, prever passa-fios nas mesas e bancadas, prever tomadas, etc. | * Todas as dimensões devem ser conferidas no local antes da execução. Havendo necessidade de alteração deve ser solicitado autorização do projetista.

Cliente:
Prefeitura Municipal de Timbó

Setor:
Compras

Data Projeto:
Abril / 2024

Data Aprovação:
____/____/____

Conteúdo da prancha:
Vista Mesa 02 - Sala 06

Responsável:
07/13

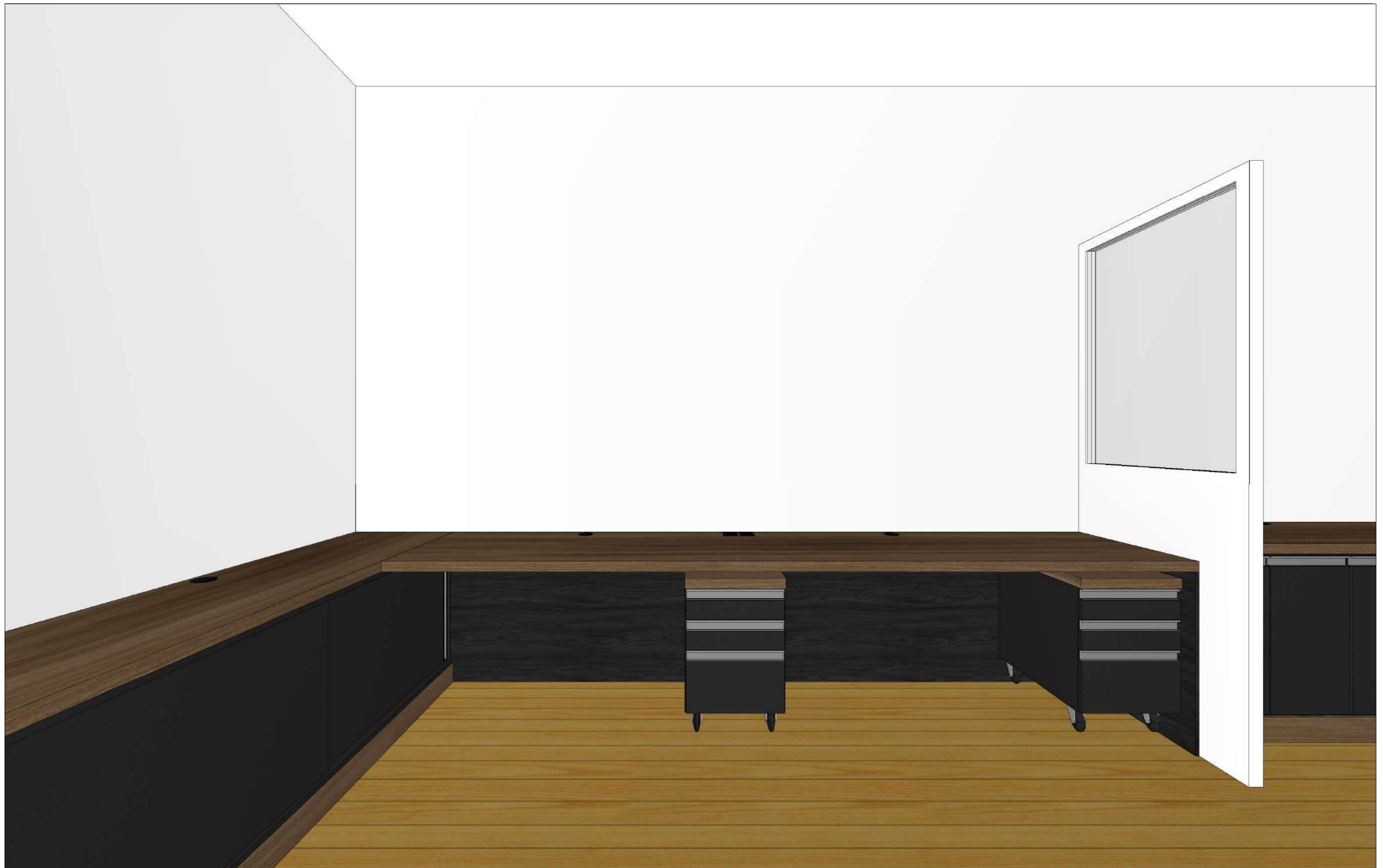

OBSERVAÇÕES:
Todas as cores de mdf devem ser executadas conforme indicado em projeto. Pés, caixas, etc: mdf cor Ébano Chess (Arauco) | Tampos, engrossamentos, fechamentos: mdf cor Ameixa Negra (Arauco) | PUXADOR: Gola alumínio | CORREDIÇAS: Telescópicas. | ACABAMENTOS LATERAIS E FUNDOS: 15mm | ENGROSSAMENTOS: mínimo 30mm. | Prever espaço para esconder a fiação, prever passa-fios nas mesas e bancadas, prever tomadas, etc. | * Todas as dimensões devem ser conferidas no local antes da execução. Havendo necessidade de alteração deve ser solicitado autorização do projetista.

Cliente:
Prefeitura Municipal de Timbó

Setor:
Compras

Data Projeto:
Abril / 2024

Data Aprovação:
____/____/____

Conteúdo da prancha:
Vista 3D Mesa 02 - Sala 06

Responsável:
08/13

Mesa
 Cor mdf: Pés e fundo Ébano Chess (Arauco)
 Tampo: Ameixa negra (Arauco)
 Prever passa-fios/tomadas
 Fundo não recuado

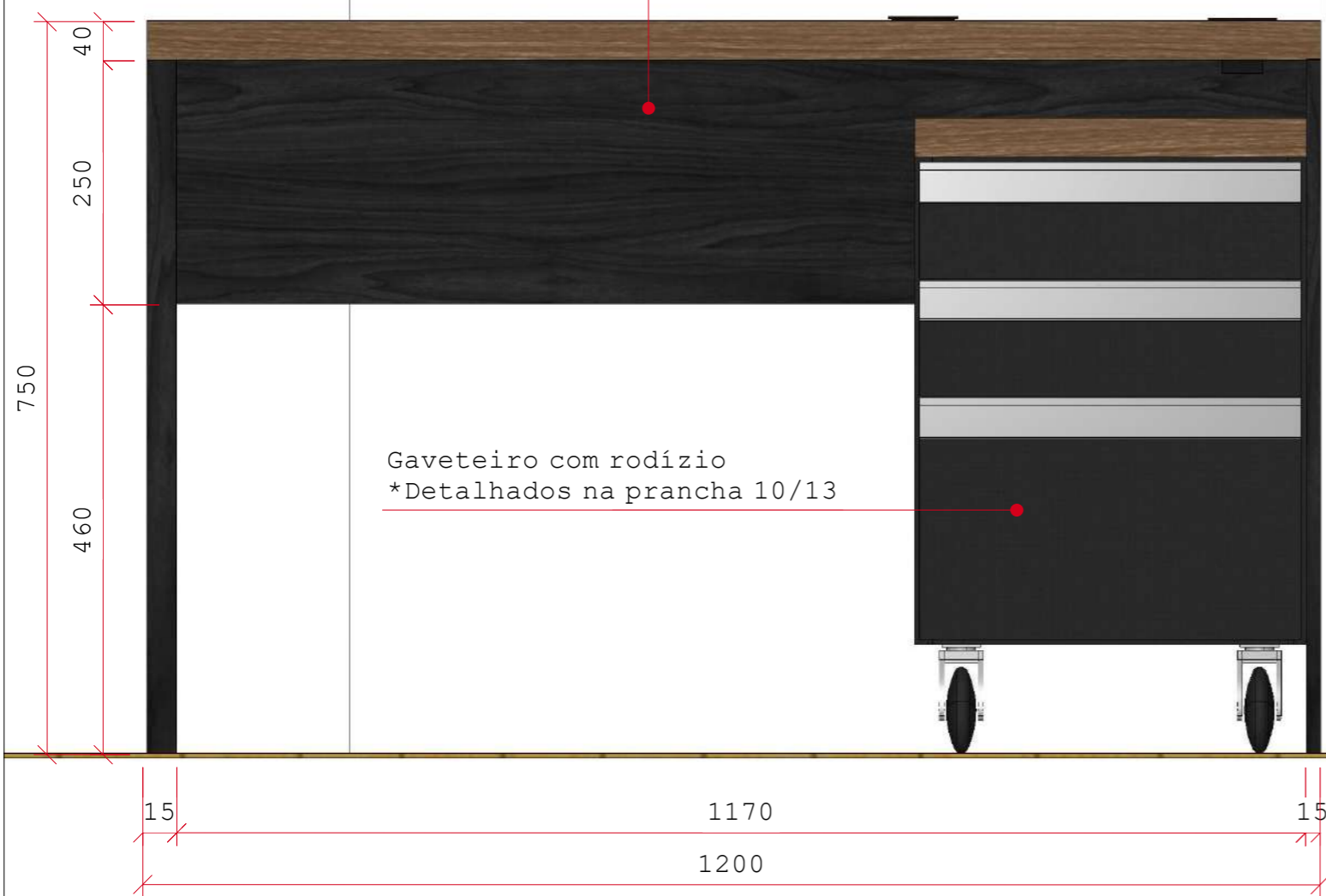

OBSERVAÇÕES:
 Todas as cores de mdf devem ser executadas conforme indicado em projeto. Pés, caixas, etc: mdf cor Ébano Chess (Arauco) | Tampos, engrossamentos, fechamentos: mdf cor Ameixa Negra (Arauco)
 PUXADOR: Gola alumínio | CORREDIÇAS: Telescópicas. | ACABAMENTOS LATERAIS E FUNDOS: 15mm |
 ENGROSSAMENTOS: mínimo 30mm. | Prever espaço para esconder a fiação, prever passa-fios nas mesas e bancadas, prever tomadas, etc. | * Todas as dimensões devem ser conferidas no local antes da execução. Havendo necessidade de alteração deve ser solicitado autorização do projetista.

Cliente:
 Prefeitura Municipal de Timbó

Sector:
 Não Informado

Data Projeto:
 Abril / 2024

Data Aprovação:
 ____/____/____

Conteúdo da prancha:
 Vista e Vista 3D Mesa 03 - Sala 03

Responsável:
 09/13

09 Gaveteiros com rodízio
Profundidade: 500mm
Cor mdf: Ébano Chess (Arauco)
Tampo: Ameixa negra (Arauco)

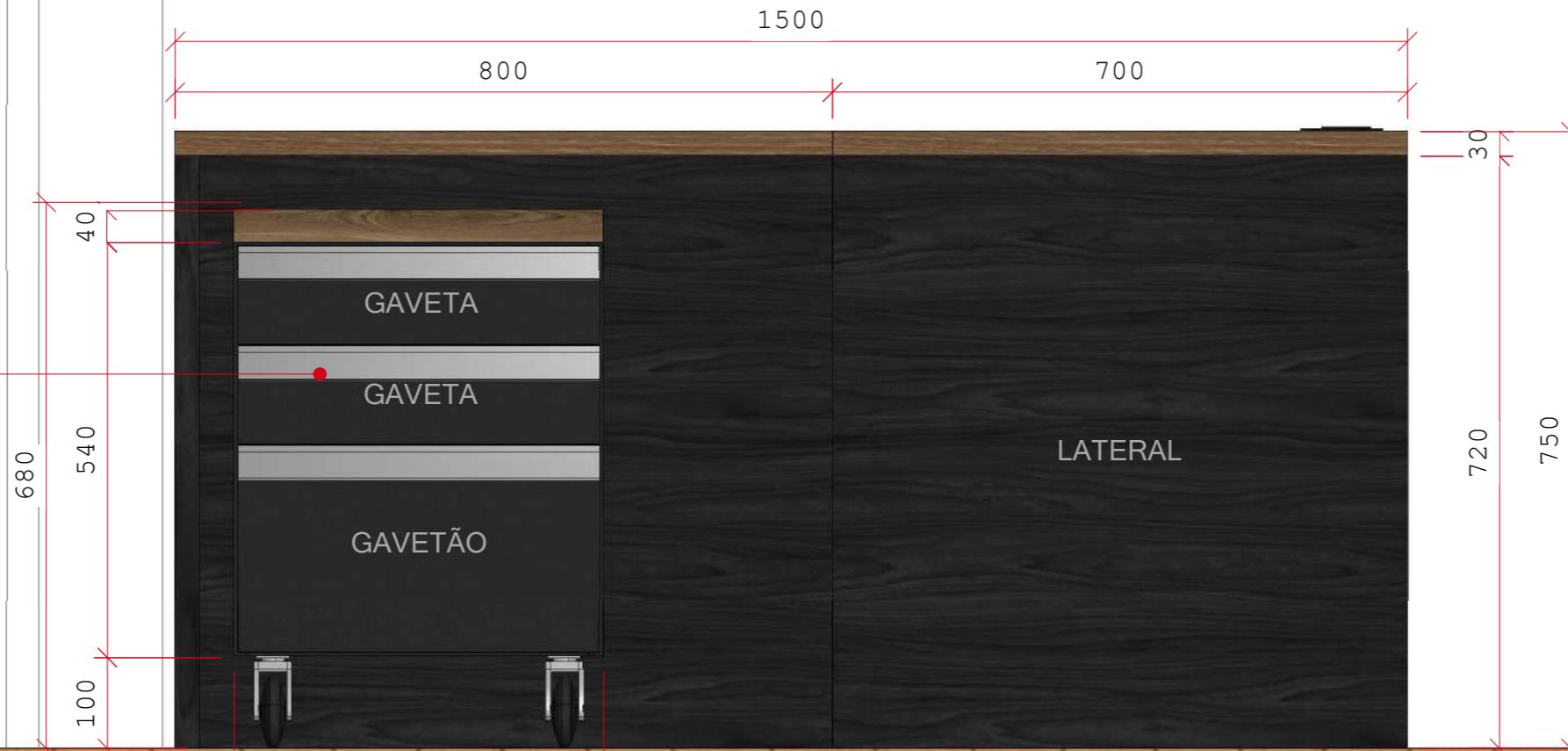

Mesa em L
Cor mdf pés: Ébano Chess (Arauco)
Tampo: Ameixa negra (Arauco)



OBSERVAÇÕES:
Todas as cores de mdf devem ser executadas conforme indicado em projeto. Pés, caixas, etc.: mdf cor Ébano Chess (Arauco) | Tampos, engrossamentos, fechamentos: mdf cor Ameixa Negra (Arauco)
PUXADOR: Gola alumínio | CORREDIÇAS: Telescópicas. | ACABAMENTOS LATERAIS E FUNDOS: 15mm |
ENGROSSAMENTOS: mínimo 30mm. | Prever espaço para esconder a fiação, prever passa-fios nas mesas e bancadas, prever tomadas, etc. | * Todas as dimensões devem ser conferidas no local antes da execução. Havendo necessidade de alteração deve ser solicitado autorização do projetista.

Cliente:
Prefeitura Municipal de Timbó

Setor:
Compras

Data Projeto:
Abril / 2024

Data Aprovação:
____/____/____

Conteúdo da prancha:
Vistas - Mesa 04 - Salas 01 e 02

Responsável:
10/13



OBSERVAÇÕES:
Todas as cores de mdf devem ser executadas conforme indicado em projeto. Pés, caixas, etc: mdf cor Ébano Chess (Arauco) | Tampos, engrossamentos, fechamentos: mdf cor Ameixa Negra (Arauco)
PUXADOR: Gola alumínio | CORREDIÇAS: Telescópicas. | ACABAMENTOS LATERAIS E FUNDOS: 15mm | ENGROSSAMENTOS: mínimo 30mm. | Prever espaço para esconder a fiação, prever passa-fios nas mesas e bancadas, prever tomadas, etc. | * Todas as dimensões devem ser conferidas no local antes da execução. Havendo necessidade de alteração deve ser solicitado autorização do projetista.

Cliente:
Prefeitura Municipal de Timbó

Setor:
Compras

Data Projeto:
Abril / 2024

Data Aprovação:
____/____/____

Conteúdo da prancha:
Vistas 3D Mesa 04 - Salas 01 e 02

Responsável:
11/13

Bancada
Cor mdf: Ébano Chess (Arauco)
Tampo e fechamento inferior: Ameixa negra (Arauco)
Puxadores: gola
04 portas de giro com prateleira interna
02 gavetões

Prever passa-fios e tomadas

Prever passa-fios e tomadas para impressora e cafeteira



SALA 06



OBSERVAÇÕES:
Todas as cores de mdf devem ser executadas conforme indicado em projeto. Pés, caixas, etc: mdf cor Ébano Chess (Arauco) | Tampos, engrossamentos, fechamentos: mdf cor Ameixa Negra (Arauco)
PUXADOR: Gola alumínio | CORREDIÇAS: Telescópicas. | ACABAMENTOS LATERAIS E FUNDOS: 15mm | ENGROSSAMENTOS: mínimo 30mm. | Prever espaço para esconder a fiação, prever passa-fios nas mesas e bancadas, prever tomadas, etc. | * Todas as dimensões devem ser conferidas no local antes da execução. Havendo necessidade de alteração deve ser solicitado autorização do projetista.

Cliente:
Prefeitura Municipal de Timbó

Setor:
Compras

Data Projeto:
Abril / 2024

Data Aprovação:
____/____/____

Conteúdo da prancha:
Vista bancada

Responsável:
12/13



OBSERVAÇÕES:
Todas as cores de mdf devem ser executadas conforme indicado em projeto. Pés, caixas, etc: mdf cor Ébano Chess (Arauco) | Tampas, engrossamentos, fechamentos: mdf cor Ameixa Negra (Arauco) | PUXADOR: Gola alumínio | CORREDIÇAS: Telescópicas. | ACABAMENTOS LATERAIS E FUNDOS: 15mm | ENGROSSAMENTOS: mínimo 30mm. | Prever espaço para esconder a fiação, prever passa-fios nas mesas e bancadas, prever tomadas, etc. | * Todas as dimensões devem ser conferidas no local antes da execução. Havendo necessidade de alteração deve ser solicitado autorização do projetista.

Cliente:
Prefeitura Municipal de Timbó

Setor:
Compras

Data Projeto:
Abril / 2024

Data Aprovação:
____/____/____

Conteúdo da prancha:
Vista 3D Bancada

Responsável:
13/13

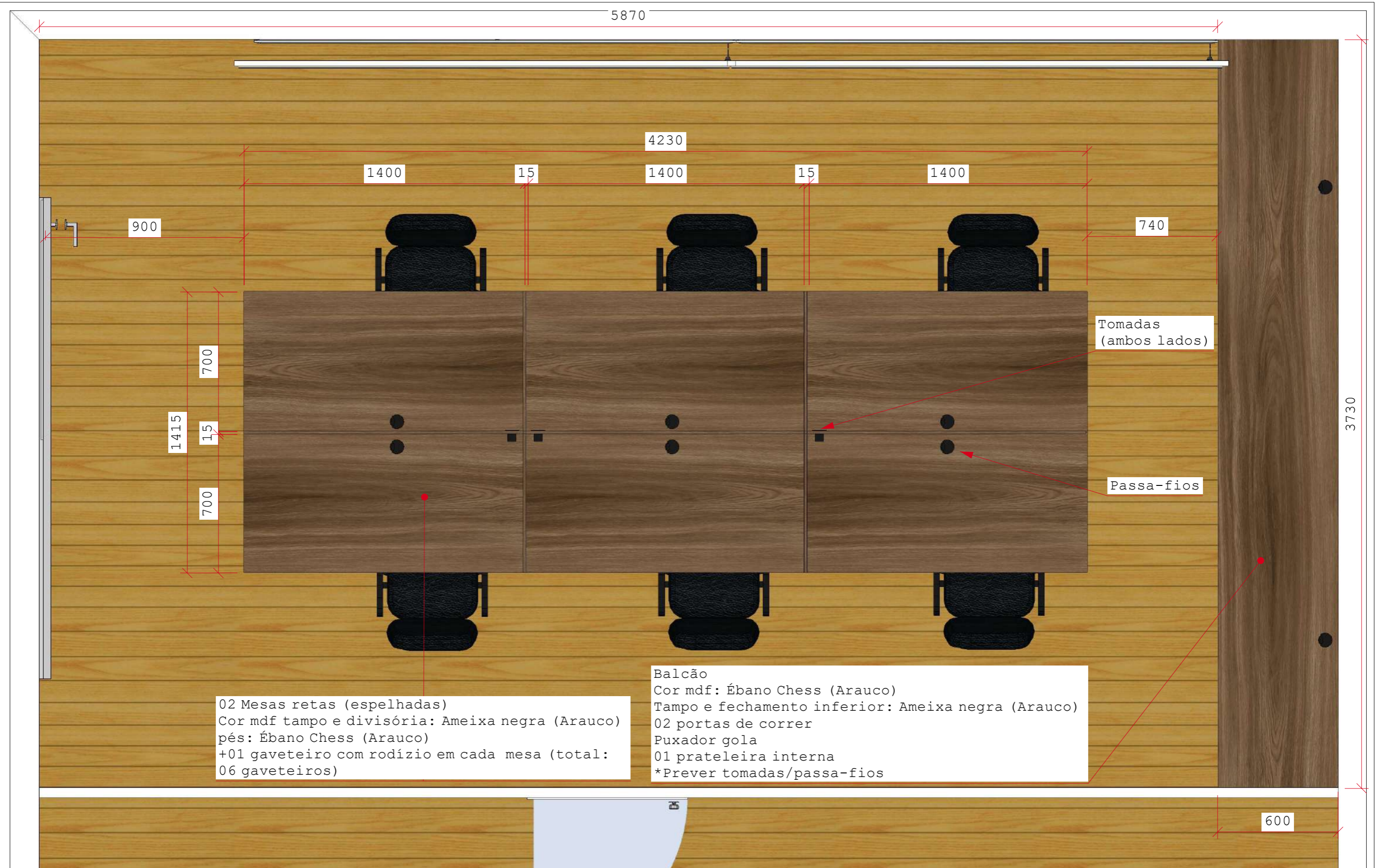

02 Mesas retas (espelhadas)
 Cor mdf tampo e divisória: Ameixa negra (Arauco)
 pés: Ébano Chess (Arauco)
 +01 gaveteiro com rodízio em cada mesa (total:
 06 gaveteiros)

Balcão
 Cor mdf: Ébano Chess (Arauco)
 Tampo e fechamento inferior: Ameixa negra (Arauco)
 02 portas de correr
 Puxador gola
 01 prateleira interna
 *Prever tomadas/passa-fios

OBSERVAÇÕES:
 Todas as cores de mdf devem ser executadas conforme indicado em projeto. Pés, caixas, etc: mdf cor Ébano Chess (Arauco) | Tampos, engrossamentos, fechamentos: mdf cor Ameixa Negra (Arauco)
 PUXADOR: Gola alumínio | CORREDIÇAS: Telescópicas. | ACABAMENTOS LATERAIS E FUNDOS: 15mm |
 ENGROSSAMENTOS: mínimo 30mm. | Prever espaço para esconder a fiação, prever passa-fios nas mesas e bancadas, prever tomadas, etc. | * Todas as dimensões devem ser conferidas no local antes da execução. Havendo necessidade de alteração deve ser solicitado autorização do projetista.

Cliente:
 Prefeitura Municipal de Timbó

Sector:
 Empenhos

Data Projeto:
 Abril / 2024

Data Aprovação:
 ___/___/___

Conteúdo da prancha:
 Planta baixa

Responsável:
 01/08



OBSERVAÇÕES:
Todas as cores de mdf devem ser executadas conforme indicado em projeto. Pés, caixas, etc: mdf cor Ébano Chess (Arauco) | Tampos, engrossamentos, fechamentos: mdf cor Ameixa Negra (Arauco) | PUXADOR: Gola alumínio | CORREDIÇAS: Telescópicas. | ACABAMENTOS LATERAIS E FUNDOS: 15mm | ENGROSSAMENTOS: mínimo 30mm. | Prever espaço para esconder a fiação, prever passa-fios nas mesas e bancadas, prever tomadas, etc. | * Todas as dimensões devem ser conferidas no local antes da execução. Havendo necessidade de alteração deve ser solicitado autorização do projetista.

Cliente:
Prefeitura Municipal de Timbó

Setor:
Empenhos

Data Projeto:
Abril / 2024

Data Aprovação:
____/____/____

Conteúdo da prancha:
Planta baixa 3D

Responsável:
02/08

Balcão
Cor mdf: Ébano Chess (Arauco)
Tampo e fechamento inferior: Ameixa negra (Arauco)
02 portas de correr
Puxador gola
01 prateleira interna
*Prever tomadas/passa-fios



OBSERVAÇÕES:
Todas as cores de mdf devem ser executadas conforme indicado em projeto. Pés, caixas, etc: mdf cor Ébano Chess (Arauco) | Tampos, engrossamentos, fechamentos: mdf cor Ameixa Negra (Arauco)
PUXADOR: Gola alumínio | CORREDIÇAS: Telescópicas. | ACABAMENTOS LATERAIS E FUNDOS: 15mm |
ENGROSSAMENTOS: mínimo 30mm. | Prever espaço para esconder a fiação, prever passa-fios nas mesas e bancadas, prever tomadas, etc. | * Todas as dimensões devem ser conferidas no local antes da execução. Havendo necessidade de alteração deve ser solicitado autorização do projetista.

Cliente:
Prefeitura Municipal de Timbó

Setor:
Empenhos

Data Projeto:
Abril / 2024

Data Aprovação:
____/____/____

Conteúdo da prancha:
Vista balcão

Responsável:
03/08



OBSERVAÇÕES:
Todas as cores de mdf devem ser executadas conforme indicado em projeto. Pés, caixas, etc: mdf cor Ébano Chess (Arauco) | Tampos, engrossamentos, fechamentos: mdf cor Ameixa Negra (Arauco) | PUXADOR: Gola alumínio | CORREDIÇAS: Telescópicas. | ACABAMENTOS LATERAIS E FUNDOS: 15mm | ENGROSSAMENTOS: mínimo 30mm. | Prever espaço para esconder a fiação, prever passa-fios nas mesas e bancadas, prever tomadas, etc. | * Todas as dimensões devem ser conferidas no local antes da execução. Havendo necessidade de alteração deve ser solicitado autorização do projetista.

Cliente:
Prefeitura Municipal de Timbó

Setor:
Empenhos

Data Projeto:
Abril / 2024

Data Aprovação:
____/____/____

Conteúdo da prancha:
Vista balcão 3D

Responsável:
04/08

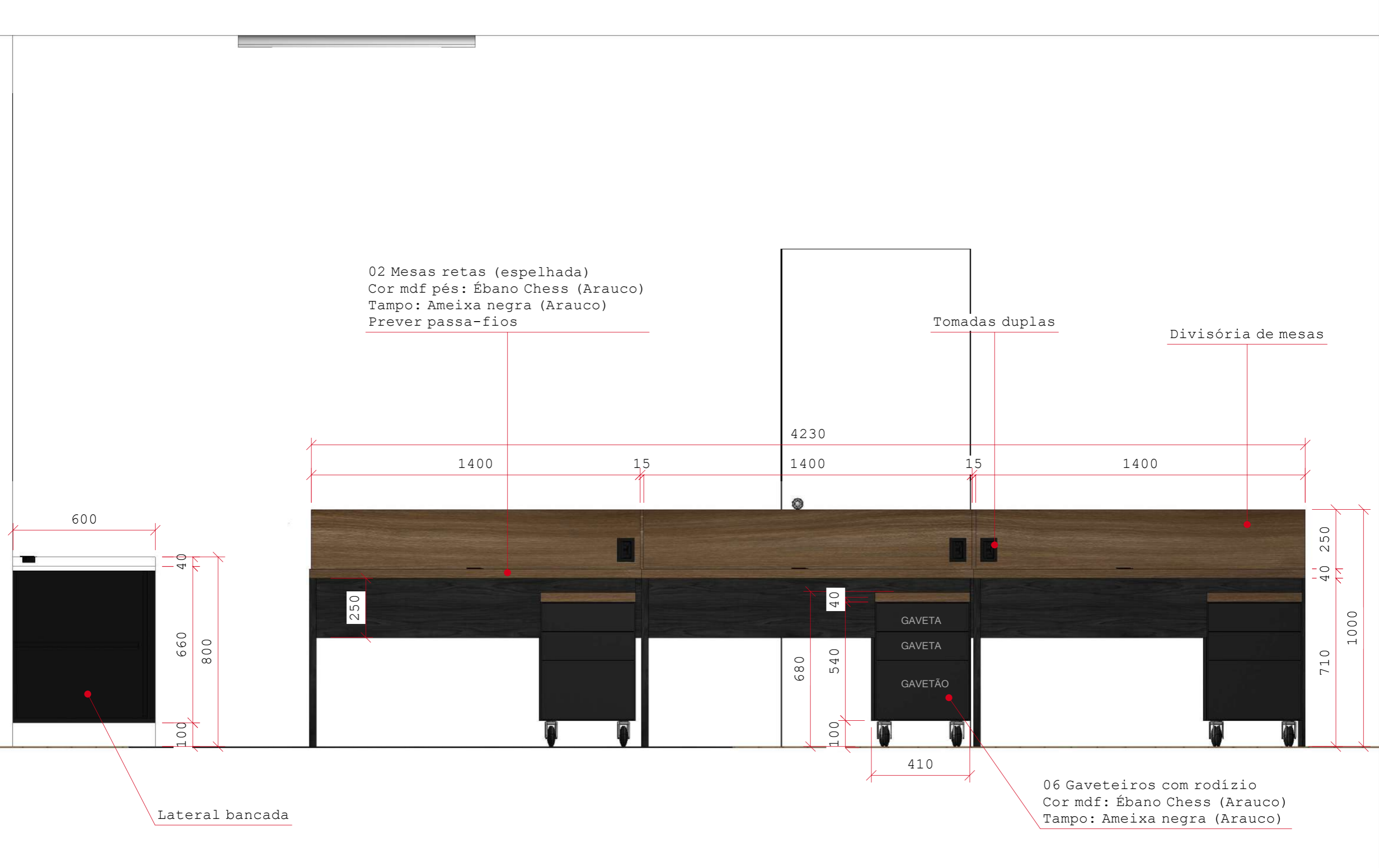

OBSERVAÇÕES:
 Todas as cores de mdf devem ser executadas conforme indicado em projeto. Pés, caixas, etc: mdf cor Ébano Chess (Arauco) | Tampos, engrossamentos, fechamentos: mdf cor Ameixa Negra (Arauco)
 PUXADOR: Gola alumínio | CORREDIÇAS: Telescópicas. | ACABAMENTOS LATERAIS E FUNDOS: 15mm | ENGROSSAMENTOS: mínimo 30mm. | Prever espaço para esconder a fiação, prever passa-fios nas mesas e bancadas, prever tomadas, etc. | * Todas as dimensões devem ser conferidas no local antes da execução. Havendo necessidade de alteração deve ser solicitado autorização do projetista.

Cliente:
 Prefeitura Municipal de Timbó

Sector:
 Empenhos

Data Projeto:
 Abril / 2024

Data Aprovação:
 ____/____/____

Conteúdo da prancha:
 Vista mesa

Responsável:
 05/08



OBSERVAÇÕES:

Todas as cores de mdf devem ser executadas conforme indicado em projeto. Pés, caixas, etc: mdf cor Ébano Chess (Arauco) | Tampos, engrossamentos, fechamentos: mdf cor Ameixa Negra (Arauco) | PUXADOR: Gola alumínio | CORREDIÇAS: Telescópicas. | ACABAMENTOS LATERAIS E FUNDOS: 15mm | ENGROSSAMENTOS: mínimo 30mm. | Prever espaço para esconder a fiação, prever passa-fios nas mesas e bancadas, prever tomadas, etc. | * Todas as dimensões devem ser conferidas no local antes da execução. Havendo necessidade de alteração deve ser solicitado autorização do projetista.

Cliente:
Prefeitura Municipal de Timbó

Setor:
Empenhos

Data Projeto:
Abril / 2024

Data Aprovação:
____/____/____

Conteúdo da prancha:
Vista mesa 3D

Responsável:
06/08

Mesa reta espelhada
Cor mdf pés: Ébano Chess (Arauco)
Tampo: Ameixa negra (Arauco)
Prever tomadas e passa-fios

Divisor de mesa
Cor mdf: Ameixa negra (Arauco)



OBSERVAÇÕES:
Todas as cores de mdf devem ser executadas conforme indicado em projeto. Pés, caixas, etc: mdf cor Ébano Chess (Arauco) | Tampos, engrossamentos, fechamentos: mdf cor Ameixa Negra (Arauco) | PUXADOR: Gola alumínio | CORREDIÇAS: Telescópicas. | ACABAMENTOS LATERAIS E FUNDOS: 15mm | ENGROSSAMENTOS: mínimo 30mm. | Prever espaço para esconder a fiação, prever passa-fios nas mesas e bancadas, prever tomadas, etc. | * Todas as dimensões devem ser conferidas no local antes da execução. Havendo necessidade de alteração deve ser solicitado autorização do projetista.

Cliente:
Prefeitura Municipal de Timbó

Sector:
Empenhos

Data Projeto:
Abril / 2024

Data Aprovação:
____/____/____

Conteúdo da prancha:
Vista lateral mesa

Responsável:
07/08



OBSERVAÇÕES:

Todas as cores de mdf devem ser executadas conforme indicado em projeto. Pés, caixas, etc: mdf cor Ébano Chess (Arauco) | Tampos, engrossamentos, fechamentos: mdf cor Ameixa Negra (Arauco) | PUXADOR: Gola alumínio | CORREDIÇAS: Telescópicas. | ACABAMENTOS LATERAIS E FUNDOS: 15mm | ENGROSSAMENTOS: mínimo 30mm. | Prever espaço para esconder a fiação, prever passa-fios nas mesas e bancadas, prever tomadas, etc. | * Todas as dimensões devem ser conferidas no local antes da execução. Havendo necessidade de alteração deve ser solicitado autorização do projetista.

Cliente:
Prefeitura Municipal de Timbó

Setor:
Não Informado

Data Projeto:
Abril / 2024

Data Aprovação:
____/____/____

Conteúdo da prancha:
Vista 3D lateral mesa

Responsável:
08/08